



# Neptune<sup>®</sup> 2 Waste Management System Disposable Manifolds

4-Port Manifold **REF** 0702-020-000

Specimen Collection 4-Port Manifold **REF** 0702-020-001

Single Port Manifold **REF** 0702-025-000

Instructions For Use

R<sub>x</sub> ONLY

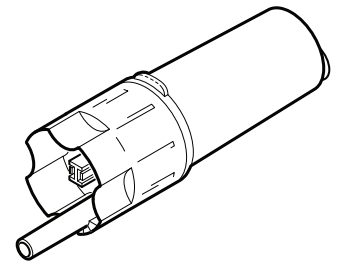
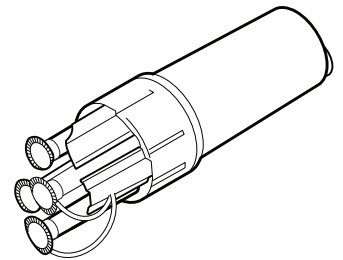

ENGLISH (EN)  
ESPAÑOL (ES)  
DEUTSCH (DE)  
FRANÇAIS (FR)  
ITALIANO (IT)  
NEDERLANDS (NL)  
SVENSKA (SV)  
DANSK (DA)  
SUOMI (FI)  
PORTUGUÊS (PT)  
NORSK (NO)  
POLSKI (PL)  
ΕΛΛΗΝΙΚΑ (EL)  
日本語 (JA)  
中文 (ZH)  
한국어 (KO)

## Indications For Use

The Neptune 2 Waste Management System is intended to be used in the operating room, pathology, surgical centers, and doctor's offices to collect and dispose of surgical fluid waste as well as collect smoke generated from electrocautery or laser devices.

## Contraindications

The Neptune 2 Waste Management System is **contraindicated against:**

- Connection directly to **chest tubes**.
- Connection to **closed wound drainage systems**.

## Contact Information

For additional information, including safety information, or in-service training, contact your Stryker sales representative or call Stryker Neptune Customer Service at 1-800-550-7836.

## For Use With

The Stryker Neptune 2 Disposable Manifold (manifold) for use with the Neptune 2 Waste Management System, specifically the rover.

## Description

The manifold is a non-sterile, disposable device that provides a fluid path from the suction lines to the rover canister. The manifold is for single patient use only. Manifolds with specimen collection capability have lids that allow the retrieval of the specimen.

## Symbol Definitions

The symbols located on the equipment and/or labeling are defined in this section or in the *Symbol Definition Chart*. See the *Symbol Definition Chart* supplied with the equipment.

SYMBOL	DEFINITION
	GENERAL WARNING SIGN

SYMBOL	DEFINITION
	SINGLE PATIENT USE ONLY

## User/Patient Safety



### WARNINGS:

- Before using any system component, or any component compatible with this system, read and understand the instructions. Pay particular attention to WARNING information. Become familiar with the system components prior to use. Failure to comply may result in patient and/or healthcare staff injury.
- Only trained and experienced healthcare professionals should use this equipment. Failure to comply may result in patient and/or healthcare staff injury.
- Upon initial receipt, inspect each component for damage. DO NOT use any equipment if damage is apparent. Failure to comply may result in patient and/or healthcare staff injury.
- Use only Stryker-approved system components and accessories, unless otherwise specified. Failure to comply may result in patient and/or healthcare staff injury.
- DO NOT disassemble, modify, service, or repair any system component or accessory, unless otherwise specified. Call Stryker Neptune Customer Service.
- The manifold is for SINGLE PATIENT USE ONLY. DO NOT sterilize or reuse. DO NOT reuse, reprocess, or repackage a single use device. A single use device is intended for a single use only. The single use device may not withstand chemical, chemical vapor, or high temperature sterilization reprocessing. Design features may make cleaning difficult. Reuse may create a serious risk of contamination and may compromise the structural integrity of the device resulting in operational failure. Critical product information may be lost if the device is repackaged. Failure to comply may lead to infection or cross-infection and result in patient or healthcare staff injury.

- ALWAYS follow the current local recommendations and/or regulations governing environmental protection and the risks associated with recycling or disposing of the equipment at the end of its useful life.

- ALWAYS follow the current local regulations governing biohazard waste to safely handle and dispose of surgical waste.
- BLOODBORNE PATHOGEN HAZARD
  - ALWAYS wear personal protective equipment (PPE) when operating or handling this equipment.
  - ALWAYS leave tubing attached to the manifold and close unused ports during disposal.
  - ALWAYS follow local regulations regarding proper handling and disposal of biohazard waste.
 Failure to comply may cause infection and result in healthcare staff injury.

## Instructions



### WARNINGS:

- DO NOT use a manifold that has been dropped or mishandled (Figure 1). Failure to comply may cause leakage and result in patient and/or healthcare staff injury.
- DO NOT use a Y-connector to add more than one suction line to each port (Figure 2). Failure to comply may cause cross-contamination and result in patient injury.



Figure 1 Handle Manifold with Care

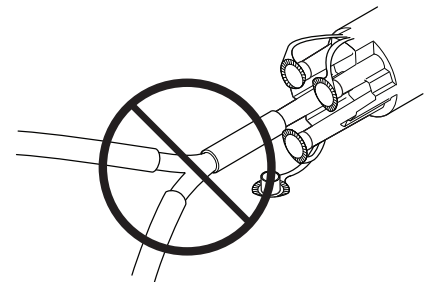

Figure 2 One Suction Line Per Port

**NOTE:** Failure to close all the unused manifold ports will decrease the vacuum level efficiency of the rover.

## To Install the Manifold

1. Align the keyed manifold with the slotted receptacle and push the manifold into the receptacle of the desired canister of the rover (Figure 3).
2. Rotate the manifold toward the lock symbol until the manifold can no longer be rotated and is locked.

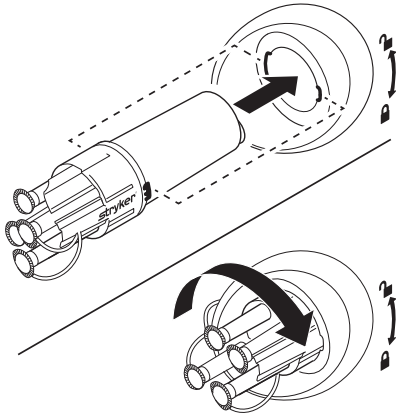

Figure 3 Install and Lock Manifold

3. Attach suction tubing to the manifold port(s) (Figure 4). Use 5/16 in. [7.9 mm] inner diameter suction tubing or 1/4 in. [6.4 mm] inner diameter suction tubing with a 5/16 in. [7.9 mm] adapter, as required.

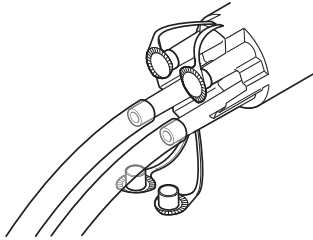

Figure 4 Attach Tubing To Manifold

4. Close all the unused manifold ports using their corresponding caps (Figure 5).

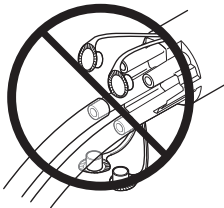

Figure 5 Close All Unused Ports

## To Remove and Dispose of the Manifold

1. With suction active, gather the suction tubing toward the manifold port to purge the tubing of fluid waste (Figure 6). DO NOT remove any attached suction tubing from the manifold (Figure 7).

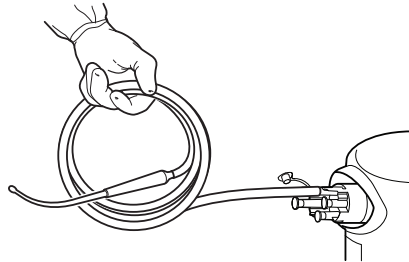

Figure 6 To Gather Suction Tubing

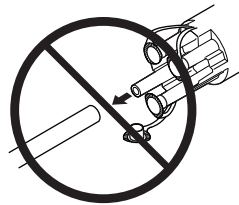

Figure 7 Keep Tubing Attached During Disposal

2. Turn the SUCTION LIMIT SETTING dial on the rover to zero for the canister with the manifold to be removed.
3. Push the SUCTION button on the rover control panel to stop fluid suction.
4. Rotate the manifold until it is unlocked, then pull the manifold and attached suction tubing out of the receptacle, always keeping the manifold in a horizontal orientation (Figure 8).
5. Properly dispose of the used manifold and attached suction tubing always maintaining the manifold in a horizontal orientation.

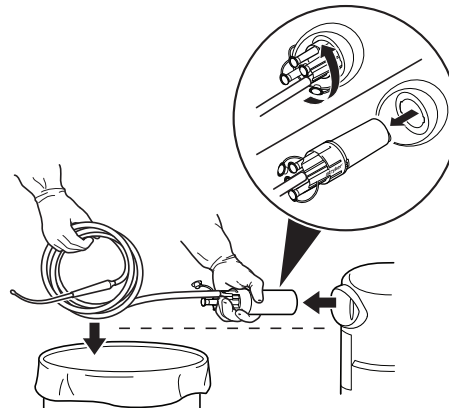

Figure 8 To Remove Manifold and Tubing

## To Use the Manifold with Specimen Collection

If the retrieval of specimen is required, use a manifold with specimen collection capability.

**CAUTION:** Repeated removal of the lid from a manifold with specimen collection capability may damage the lid seal and reduce the vacuum level efficiency.

1. Remove the manifold's lid after the surgical procedure (Figure 9).
2. Remove the filter from the manifold to collect the specimen (Figure 10).

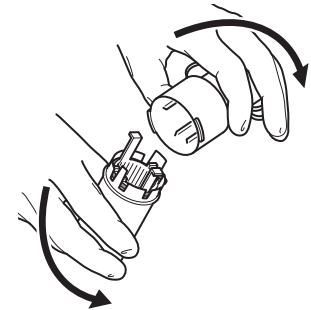

Figure 9 Remove Manifold Lid

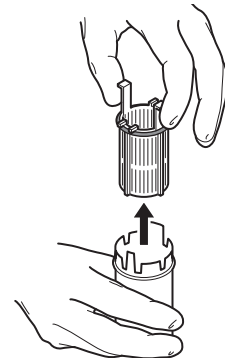

Figure 10 Remove Filter From Manifold

3. Properly dispose of the used manifold after collecting the specimen.

## Indicaciones de uso

El sistema de gestión de residuos Neptune 2 (Neptune 2 Waste Management System) está diseñado para utilizarse en quirófanos, servicios de patología, centros quirúrgicos y consultas médicas, para recoger y eliminar los residuos líquidos quirúrgicos, y recoger el humo generado por el uso de un electrocauterio o dispositivos láser.

## Contraindicaciones

El sistema de gestión de residuos Neptune 2 está **contraindicado para**:

- La conexión directa a **tubos torácicos**.
- La conexión a **sistemas de drenaje de heridas cerradas**.

## Información de contacto

Si necesita más información, incluidas la información sobre seguridad o la formación en el trabajo, póngase en contacto con su representante de ventas de Stryker o llame al Servicio de Atención al Cliente para Neptune de Stryker al número +1-800-550-7836.

## Para uso con



Distribuidor desechable de Neptune 2 (Neptune 2 Disposable Manifold) de Stryker, en lo sucesivo denominado «distribuidor», debe utilizarse con el sistema de gestión de residuos Neptune 2, específicamente con el colector móvil.

## Descripción

El distribuidor es un dispositivo desechable, no estéril, que proporciona una trayectoria para los líquidos desde las vías de aspiración hasta el depósito del colector móvil. El distribuidor debe utilizarse en un solo paciente. Los distribuidores con capacidad de recogida de muestras tienen tapas que permiten la recuperación de la muestra.

## Definiciones de los símbolos

En este apartado o en el *Gráfico de definición de símbolos* se definen los símbolos ubicados en el equipo y/o la documentación. Consulte el *Gráfico de definición de símbolos* suministrado con el equipo.

SÍMBOLO	DEFINICIÓN
	SIGNO DE ADVERTENCIA GENERAL
	PARA USO EN UN SOLO PACIENTE

## Seguridad del usuario y el paciente



### ADVERTENCIAS:

- Antes de utilizar cualquier componente del sistema o compatible con éste, lea y entienda las instrucciones. Preste especial atención a la información de las ADVERTENCIAS. Familiarícese con los componentes del sistema antes de utilizarlo. Si se hace caso omiso de esta instrucción, se podrían causar lesiones al paciente o al personal sanitario.
- Este equipo sólo deben utilizarlo profesionales sanitarios con la formación y la experiencia adecuadas. Si se hace caso omiso de esta instrucción, se podrían causar lesiones al paciente o al personal sanitario.
- Al recibir el producto, revise cada componente para detectar cualquier daño. NO utilice ningún equipo si observa daños. Si se hace caso omiso de esta instrucción, se podrían causar lesiones al paciente o al personal sanitario.
- Utilice solamente componentes y accesorios del sistema aprobados por Stryker, a menos que se especifique lo contrario. Si se hace caso omiso de esta instrucción, se podrían causar lesiones al paciente o al personal sanitario.
- NO desmonte, modifique, realice el mantenimiento ni repare ningún componente o accesorio del sistema, a menos que se le haya especificado lo contrario. Llame al Servicio de Atención al Cliente de Neptune de Stryker.
- El distribuidor debe UTILIZARSE EN UN SOLO PACIENTE. NO se debe esterilizar ni reutilizar. NO reutilice, reprocese ni reenvase un dispositivo de un solo uso. Un dispositivo de un solo uso se ha diseñado para un solo uso exclusivamente. Un dispositivo de un solo uso podría no soportar el reprocesamiento de esterilización química, por vapor químico o a alta temperatura. Sus características de diseño podrían dificultar las tareas de limpieza. Su reutilización podría crear un grave riesgo de contaminación y poner en peligro la integridad estructural del dispositivo, provocando fallos operativos. Podría perderse información esencial del producto en caso de reenvasar el dispositivo. Si se hace caso omiso de esta instrucción, se podrían originar infecciones o infecciones cruzadas, y provocar lesiones al paciente o al personal sanitario.
- Siga SIEMPRE las recomendaciones y normativas locales vigentes que rigen la protección del medioambiente y los riesgos asociados al reciclaje o la eliminación del equipo al final de su vida útil.

- Siga SIEMPRE las normativas locales vigentes relativas a los residuos biopeligrosos para manipular y eliminar de forma segura los residuos quirúrgicos.
- PELIGRO DE PATÓGENOS TRANSMITIDOS POR LA SANGRE
  - Cuando utilice o manipule este equipo, lleve SIEMPRE un equipo de protección personal (Personal Protective Equipment, PPE).
  - Deje SIEMPRE los tubos conectados al distribuidor y cierre las conexiones no utilizadas durante la eliminación.
  - Siga SIEMPRE las normativas locales sobre la manipulación y la eliminación adecuadas de los residuos biopeligrosos.

Si se hace caso omiso de esta instrucción, se podría producir una infección y causar lesiones al personal sanitario.

## Instrucciones



### ADVERTENCIAS:

- NO utilice un distribuidor que se haya caído o manipulado de forma indebida (figura 1). Si se hace caso omiso de esta instrucción, se podría producir una fuga y causar lesiones al paciente o al personal sanitario.
- NO utilice un conector en Y para añadir más de una vía de aspiración a cada conexión (figura 2). Si se hace caso omiso de esta instrucción, se podría producir una contaminación cruzada y causar lesiones al paciente.



Figura 1 Manipule el distribuidor con cuidado



Figura 2 Una vía de aspiración por conexión

**NOTA:** Si no se cierran todas las conexiones del distribuidor que no vayan a utilizarse, se reducirá la eficiencia del colector móvil para crear vacío.

## Instalación del distribuidor

1. Alinee las guías del distribuidor con las ranuras del receptáculo y empújelo para introducirlo en el receptáculo del depósito deseado del colector móvil (figura 3).
2. Gire el distribuidor hacia el símbolo cerrar hasta que llegue al punto en que esté bloqueado y no pueda seguir girándolo.

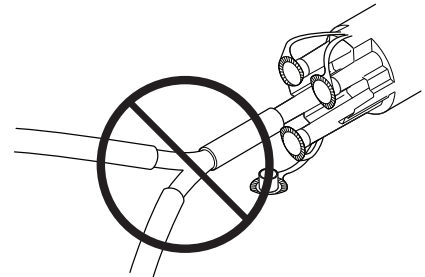

Figura 3 Instalación y bloqueo del distribuidor

3. Conecte los tubos de aspiración a las conexiones del distribuidor (figura 4). Utilice tubos de aspiración con un diámetro interior de 5/16 de pulgada (7,9 mm) o tubos de aspiración con un diámetro interior de 1/4 de pulgada (6,4 mm) con un adaptador de 5/16 de pulgada (7,9 mm), según sea necesario.

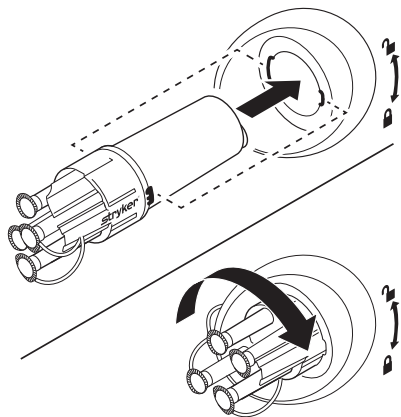

Figura 4 Conexión de los tubos al distribuidor

4. Cierre todas las conexiones del distribuidor que no vaya a utilizar con las tapas correspondientes (figura 5).

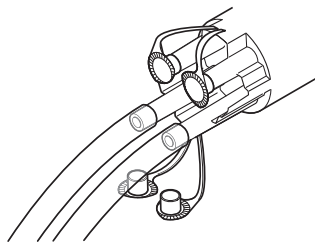

Figura 5 Cierre de todas las conexiones que no se utilicen

## Extracción y eliminación del distribuidor

1. Con la aspiración activada, recoja los tubos de aspiración hacia la conexión del distribuidor para purgar los tubos de residuos líquidos (figura 6). NO retire ninguno de los tubos de aspiración conectados del distribuidor (figura 7).

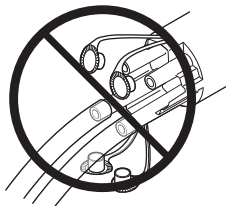

Figura 6 Recogida del tubo de aspiración



Figura 7 Mantenga los tubos conectados durante la eliminación

2. Gire el dial de ajuste del vacío del colector móvil a cero para el depósito del que desea extraer el distribuidor.
3. Pulse el botón SUCTION (aspiración) del panel de control del colector móvil para detener la aspiración de líquido.
4. Gire el distribuidor hasta que se desbloquee y, a continuación, tire de él y de los tubos de aspiración conectados hacia fuera del receptáculo, manteniendo siempre el distribuidor en una orientación horizontal (figura 8).
5. Deseche adecuadamente el distribuidor usado con los tubos de aspiración conectados, manteniéndolo siempre en una posición horizontal.

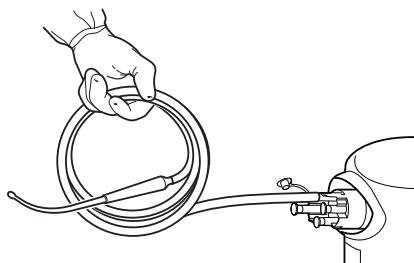

Figura 8 Eliminación del distribuidor y del tubo

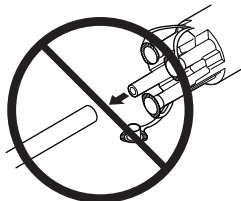
## Uso del distribuidor para la recogida de muestras

Si es necesario recuperar muestras, utilice un distribuidor con capacidad de recogida de muestras.

**PRECAUCIÓN:** Si se destapa reiteradamente un distribuidor con capacidad de recogida de muestras, el sello de la tapa podría dañarse y reducir la eficiencia a la hora de crear vacío.

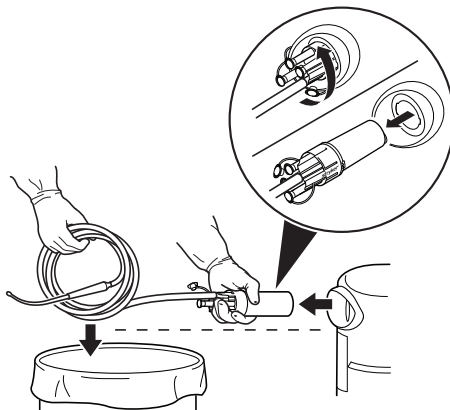
1. Retire la tapa del distribuidor al finalizar el procedimiento quirúrgico (figura 9).
2. Extraiga el filtro del distribuidor para recoger la muestra (figura 10).



Figura 9 Quite la tapa del distribuidor



Figura 10 Extraiga el filtro del distribuidor

3. Deseche adecuadamente el distribuidor usado después de recoger la muestra.

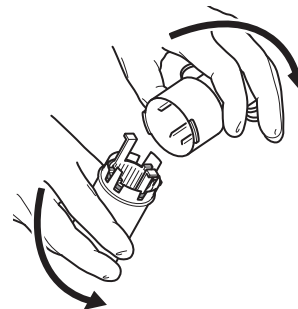

## Anwendungsbereich

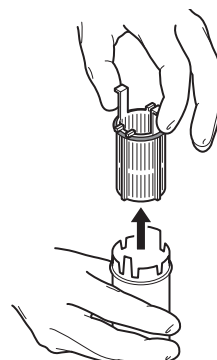
Das Neptune 2 Entsorgungssystem (Neptune 2 Waste Management System) dient zum Auffangen und Entsorgen von chirurgischem Flüssigabfall und bei Elektrokauter- und Lasereinsatz entstehendem Rauch in Operationssälen, in der Pathologie, in chirurgischen Kliniken und in Arztpraxen.

## Kontraindikationen

Das Neptune 2 Entsorgungssystem ist in den folgenden Situationen **kontraindiziert**:

- Direkter Anschluss an **Thoraxdrainagen**.
- Anschluss an **geschlossene Wunddrainagesysteme**.

## Kontaktinformationen

Weitere Informationen, einschließlich Informationen zur Sicherheit oder zu internen Schulungen, erhalten Sie von Ihrer Stryker-Vertretung. Sie können auch den Stryker Neptune-Kundendienst unter der Nummer +1-800-550-7836 anrufen.

## Zum Gebrauch mit



Das Stryker Neptune 2 Einweg-Sammelrohr (Neptune 2 Disposable Manifold), im Folgenden „Sammelrohr“ genannt, dient zur Verwendung zusammen mit dem Neptune 2 Entsorgungssystem, genauer gesagt, dem mobilen Absauggerät.

## Beschreibung

Das Sammelrohr ist ein unsteriles Einwegteil, das eine Flüssigkeitsverbindung von den Absaugleitungen zum Behälter des mobilen Absauggeräts herstellt. Das Sammelrohr ist nur zum Gebrauch an einem einzigen Patienten bestimmt. Sammelrohre mit Probenentnahmefunktion verfügen über einen Deckel, der die Entnahme von Proben ermöglicht.

## Symboldefinitionen

Erläuterungen der am Gerät und/oder in den Geräteinformationen befindlichen Symbole sind in diesem Abschnitt oder in der *Tabelle mit Symbolerklärungen* zu finden. Siehe die dem Gerät beiliegende *Tabelle mit Symbolerklärungen*.

SYMBOL	BESCHREIBUNG
	ALLGEMEINES WARNHINWEISSYMBOL
	NUR ZUM GEBRAUCH AN EINEM EINZIGEN PATIENTEN

## Benutzer- und Patientensicherheit



### WARNHINWEISE:

- Um die Systemkomponenten oder mit diesem System kompatiblen Komponenten sachgerecht anwenden zu können, muss der Benutzer mit den Anleitungen vertraut sein. Besonders ist auf Informationen zu achten, die mit **WARNHINWEIS** gekennzeichnet sind. Der Benutzer muss sich vor dem Gebrauch mit den Systemkomponenten vertraut machen. Nichtbeachtung kann zu Verletzungen von Patienten und/oder medizinischem Personal führen.
- Diese Geräte dürfen nur von ausgebildetem und erfahrenem medizinischem Fachpersonal verwendet werden. Nichtbeachtung kann zu Verletzungen von Patienten und/oder medizinischem Personal führen.
- Nach Erhalt alle Komponenten auf Schäden überprüfen. KEIN Gerät benutzen, das offensichtlich beschädigt ist. Nichtbeachtung kann zu Verletzungen von Patienten und/oder medizinischem Personal führen.
- Nur von Stryker zugelassene Systemkomponenten und Zubehör verwenden, sofern nicht anders angegeben. Nichtbeachtung kann zu Verletzungen von Patienten und/oder medizinischem Personal führen.
- KEINE Systemkomponente oder Zubehörteile auseinandernehmen, modifizieren, warten oder reparieren, sofern nicht anders angegeben. Den Stryker Neptune-Kundendienst anrufen.
- Das Sammelrohr ist **NUR ZUM GEBRAUCH AN EINEM EINZIGEN PATIENTEN** bestimmt. **NICHT** sterilisieren oder wiederverwenden. Einwegprodukte **NICHT** wiederverwenden, wiederaufbereiten oder neu verpacken. Ein Einwegprodukt ist nur für den einmaligen Gebrauch bestimmt. Das Einwegprodukt hält u. U. einer Wiederaufbereitung mittels Sterilisation durch Chemikalien, Chemikaliendämpfe oder hoher Temperaturen nicht stand. Es können Ausführungsmerkmale vorhanden sein, die eine Reinigung erschweren. Eine Wiederverwendung führt eventuell zu einem ernsthaften Kontaminationsrisiko und kann die Struktur des Produkts beschädigen, was zu einem Versagen bei der Anwendung führen kann. Bei einer Neuverpackung des Produkts gehen u. U. wichtige Produktinformationen verloren. Nichtbeachtung kann zu Infektionen bzw. Kreuzinfektionen und Verletzungen von Patient oder medizinischem Personal führen.
- STETS die aktuellen lokalen Empfehlungen und/oder gesetzlichen Vorschriften zum Umweltschutz und zu den Risiken befolgen, die mit dem Recycling oder der Entsorgung des Geräts am Ende seiner Nutzungsdauer verbunden sind.

- Zur sicheren Handhabung und Entsorgung von chirurgischen Abfallstoffen STETS die geltenden lokalen Bestimmungen für biogefährliche Abfallstoffe befolgen.
- **GEFAHR DURCH HÄMATOGENE KRANKHEITSERREGER**
  - Bei der Bedienung bzw. beim Umgang mit diesem System STETS persönliche Schutzausrüstung (Personal Protective Equipment, PPE) tragen.
  - Die Schläuche STETS am Sammelrohr angeschlossen lassen und nicht benutzte Anschlüsse bei der Entsorgung verschließen.
  - STETS die örtlichen Vorschriften zur ordnungsgemäßen Handhabung und Entsorgung von biogefährlichem Abfall befolgen.

Nichtbeachtung kann eine Infektion verursachen und zu Verletzungen des medizinischen Personals führen.

## Anleitung



### WARNHINWEISE:

- KEIN Sammelrohr verwenden, das fallen gelassen oder unsachgemäß behandelt worden ist (Abbildung 1). Nichtbeachtung kann Undichtigkeiten verursachen und zu Verletzungen von Patient und/oder medizinischem Personal führen.
- KEINEN Gabelverbinder verwenden, um mehr als eine Absaugleitung pro Anschluss anzubringen (Abbildung 2). Nichtbeachtung kann eine Kreuzkontamination verursachen und zu Verletzungen des Patienten führen.



Abbildung 1 Vorsicht beim Umgang mit dem Sammelrohr



Abbildung 2 Eine Absaugleitung pro Anschluss

**HINWEIS:** Wenn nicht alle unbenutzten Anschlüsse am Sammelrohr verschlossen werden, wird die Unterdruckleistung des mobilen Absauggeräts herabgesetzt.

## Sammelrohr installieren

1. Das Sammelrohr mit seinen Halteungen auf den entsprechend geformten Anschluss am gewünschten Behälter des mobilen Absauggeräts ausrichten und eindrücken (Abbildung 3).
2. Das Sammelrohr in Richtung Arretieren-Symbol (geschlossenes Schloss) drehen, bis es den Anschlag erreicht und verriegelt ist.

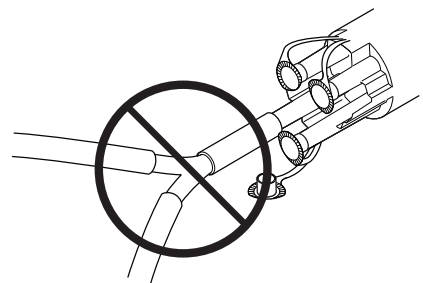

Abbildung 3 Sammelrohr installieren und verriegeln

3. Absaugschläuche an den Anschlüssen des Sammelrohrs anbringen (Abbildung 4). Nach Bedarf Absaugschläuche von 5/16 Zoll (7,9 mm) Innendurchmesser bzw. Absaugschläuche von 1/4 Zoll (6,4 mm) Innendurchmesser mit einem 5/16-Zoll-Adapter (7,9 mm) verwenden.

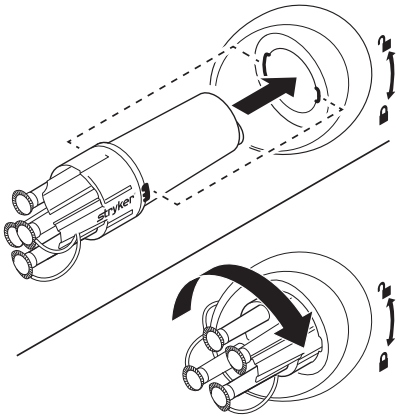

Abbildung 4 Schläuche am Sammelrohr anbringen

4. Alle nicht benutzten Anschlüsse des Sammelrohrs mit der jeweiligen Kappe verschließen (Abbildung 5).

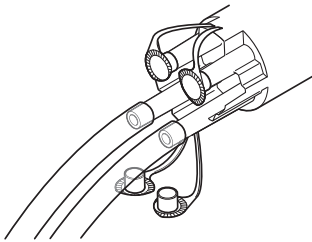

Abbildung 5 Alle nicht benutzten Anschlüsse verschließen

## Sammelrohr entfernen und entsorgen

1. Den Absaugschlauch bei eingeschalteter Absaugung greifen und zum Anschluss des Sammelrohrs hin halten, um Flüssigabfall aus dem Schlauch zu entfernen (Abbildung 6). Die angebrachten Absaugschläuche NICHT vom Sammelrohr abnehmen (Abbildung 7).

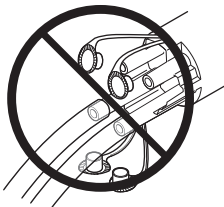

Abbildung 6 Absaugschlauch ergreifen



Abbildung 7 Schläuche bei der Entsorgung am Sammelrohr belassen

2. Den am mobilen Absauggerät befindlichen Unterdruck-Einstellknopf für den Behälter, dessen Sammelrohr entfernt werden soll, auf Null drehen.
3. Auf dem Bedienfeld des mobilen Absauggeräts die Taste SUCTION (Absaugen) drücken, um die Flüssigkeitsabsaugung zu stoppen.
4. Das Sammelrohr drehen, bis es entriegelt ist. Anschließend das Sammelrohr mit den angebrachten Absaugschläuchen aus dem Anschluss herausziehen und dabei das Sammelrohr stets waagrecht halten (Abbildung 8).
5. Das benutzte Sammelrohr mit den angebrachten Absaugschläuchen ordnungsgemäß entsorgen und das Sammelrohr dabei stets waagrecht halten.

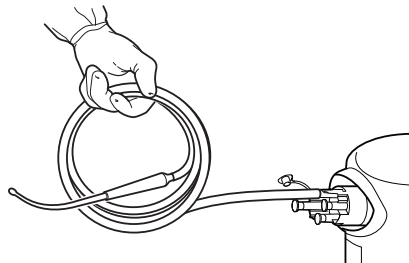

Abbildung 8 Sammelrohr und Schläuche entfernen

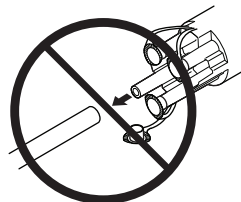
## Das Sammelrohr mit Probenentnahmefunktion verwenden

Ein Sammelrohr mit Probenentnahmefunktion verwenden, wenn die Entnahme einer Probe erforderlich ist.

**VORSICHT:** Durch wiederholtes Abnehmen des Deckels bei einem Sammelrohr mit Probenentnahmefunktion kann die Deckeldichtung beschädigt und die Vakuumleistung herabgesetzt werden.

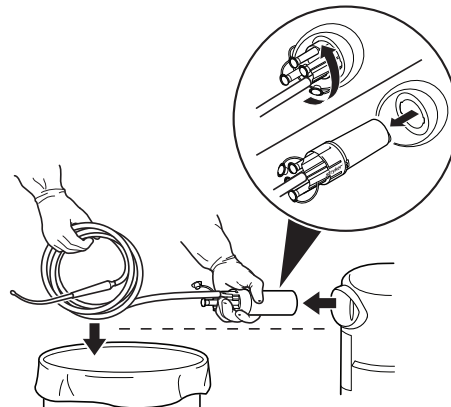
1. Nach dem chirurgischen Eingriff den Deckel des Sammelrohrs abnehmen (Abbildung 9).
2. Den Filter aus dem Sammelrohr entfernen, um die Probe zu entnehmen (Abbildung 10).



Abbildung 9 Deckel des Sammelrohrs abnehmen



Abbildung 10 Filter aus dem Sammelrohr entfernen

3. Nach der Entnahme der Probe das benutzte Sammelrohr ordnungsgemäß entsorgen.

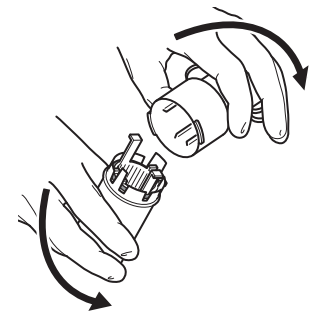
## Indications

Le système de gestion des déchets Neptune 2 (Neptune 2 Waste Management System) est destiné à être utilisé en salle d'opération, en service de pathologie, en centre chirurgical et en cabinet médical pour le recueil et l'élimination des déchets chirurgicaux liquides, ainsi que pour l'évacuation de la fumée générée par un bistouri électrique ou un laser.

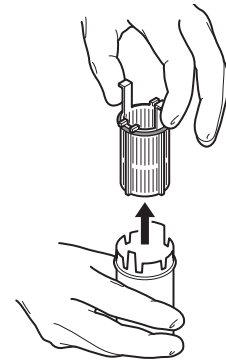
## Contre-indications

Les utilisations suivantes du système de gestion des déchets Neptune 2 sont **contre-indiquées** :

- Raccordement directement à des **drains thoraciques**.
- Raccordement à des **systèmes de drainage de plaie fermés**.

## Coordonnées

Pour des informations complémentaires, y compris des informations sur la sécurité ou sur la formation en interne, contacter le représentant Stryker local ou appeler le service clientèle Neptune Stryker au +1-800-550-7836.

## Utiliser avec



Le collecteur jetable Neptune 2 (Neptune 2 Disposable Manifold) Stryker, ci-après dénommé le « collecteur », est destiné à être utilisé avec le système de gestion des déchets Neptune 2, en particulier avec le Nomade.

## Description

Le collecteur est un dispositif jetable non stérile qui fournit une voie pour les liquides depuis les lignes d'aspiration jusqu'à la cuve du Nomade. Le collecteur est exclusivement destiné à un patient unique. Les collecteurs avec dispositif de prélèvement d'échantillon comportent des couvercles qui permettent la récupération des échantillons.

## Définition des symboles

Les symboles qui se trouvent sur l'équipement et/ou sur les étiquettes sont définis dans cette section ou dans le *Tableau de définition des symboles*. Voir le *Tableau de définition des symboles* fourni avec l'équipement.

SYMBOLE	DÉFINITION
	SYMBOLE D'AVERTISSEMENT GÉNÉRAL
	EXCLUSIVEMENT DESTINÉ À UN PATIENT UNIQUE

## Sécurité de l'utilisateur et du patient



### AVERTISSEMENTS :

- Lire attentivement ce mode d'emploi avant d'utiliser les composants du système ou des composants compatibles avec ce système. Prêter une attention particulière aux AVERTISSEMENTS. Prendre connaissance des composants du système avant de les utiliser. Le non-respect de ces consignes risque d'entraîner des blessures au patient et/ou au personnel soignant.
- L'utilisation de cet équipement est réservée aux professionnels de la santé qui ont reçu la formation et acquis l'expérience nécessaires. Le non-respect de ces consignes risque d'entraîner des blessures au patient et/ou au personnel soignant.
- Vérifier dès réception le bon état de chaque composant. NE PAS utiliser l'équipement s'il est visiblement endommagé. Le non-respect de ces consignes risque d'entraîner des blessures au patient et/ou au personnel soignant.
- Sauf indication contraire, n'utiliser que des composants et des accessoires agréés par Stryker. Le non-respect de ces consignes risque d'entraîner des blessures au patient et/ou au personnel soignant.
- NE PAS démonter, modifier, entretenir ou réparer tout composant du système ou accessoire, sauf indication contraire. Appeler le service clientèle Neptune Stryker.
- Le collecteur est EXCLUSIVEMENT DESTINÉ À UN PATIENT UNIQUE. NE PAS stériliser ou réutiliser. NE PAS réutiliser, retraiter ni réemballer un dispositif à usage unique. Un dispositif à usage unique est conçu pour n'être utilisé qu'une seule fois. Un dispositif à usage unique peut ne pas supporter le retraitement par stérilisation chimique, à la vapeur chimique ou à haute température. Les propriétés liées à la conception peuvent rendre difficile le nettoyage. La réutilisation peut donner lieu à un risque grave de contamination et peut compromettre l'intégrité structurelle du dispositif, conduisant ainsi à sa défaillance. Des informations essentielles sur le produit peuvent être perdues si le dispositif est reconditionné. Le non-respect de cette consigne peut provoquer une infection ou une infection croisée et causer des blessures au patient ou au personnel soignant.

- TOUJOURS observer les recommandations et/ou les réglementations locales en vigueur régissant la protection de l'environnement et les risques associés au recyclage ou à la mise au rebut de l'équipement à la fin de sa vie utile.

- TOUJOURS observer les réglementations locales en vigueur régissant les déchets présentant un risque biologique pour assurer une manipulation et une mise au rebut sans danger des déchets chirurgicaux.
- DANGER LIÉ AUX PATHOGÈNES À DIFFUSION HÉMATOGÈNE

- TOUJOURS porter un équipement de protection individuelle (Personal Protective Equipment, PPE) lors de l'utilisation ou de la manipulation de cet équipement.
- TOUJOURS laisser la tubulure raccordée au collecteur et fermer tous les ports inutilisés pendant l'élimination.
- TOUJOURS respecter les réglementations locales concernant la manipulation et l'élimination correctes des déchets présentant un risque biologique.

Le non-respect de cette consigne risque d'entraîner une infection et causer une blessure au personnel soignant.

## Mode d'emploi



### AVERTISSEMENTS :

- NE PAS utiliser un collecteur qui est tombé ou a été mal manipulé (Figure 1). Le non-respect de cette consigne peut produire une fuite et causer des blessures au patient et/ou au personnel soignant.
- NE PAS utiliser un connecteur en Y pour ajouter plusieurs lignes d'aspiration à chaque port (Figure 2). Le non-respect de cette consigne peut entraîner une contamination croisée et des blessures au patient.



Figure 1 Manipuler délicatement le collecteur

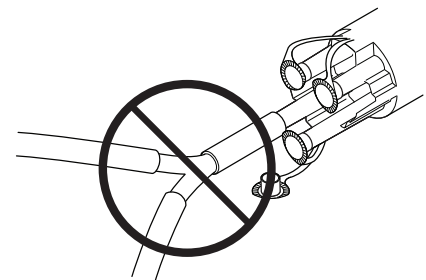

Figure 2 Une seule ligne d'aspiration par port

**REMARQUE :** Si tous les ports inutilisés du collecteur ne sont pas fermés, cela diminue l'efficacité du niveau d'aspiration du Nomade.



## Installation du collecteur

1. Aligner les saillies du collecteur avec les fentes du logement et pousser le collecteur dans le logement de la cuve désirée du Nomade (Figure 3).
2. Tourner le collecteur en direction du symbole verrouillage jusqu'à ce qu'il ne puisse plus tourner et soit verrouillé.

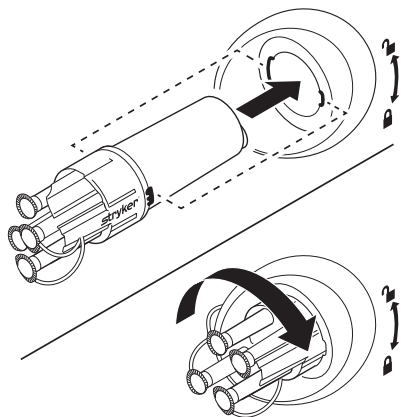

Figure 3 Installer et verrouiller le collecteur

3. Raccorder la tubulure d'aspiration au(x) port(s) du collecteur (Figure 4). Utiliser une tubulure d'aspiration de diamètre interne 5/16 po. (7,9 mm) ou une tubulure d'aspiration de diamètre interne 1/4 po. (6,4 mm) avec adaptateur de 5/16 po. (7,9 mm) si nécessaire.

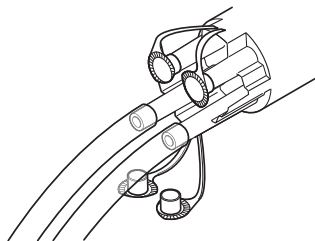

Figure 4 Raccorder la tubulure au collecteur

4. Fermer tous les ports inutilisés du collecteur avec les capuchons correspondants (Figure 5).

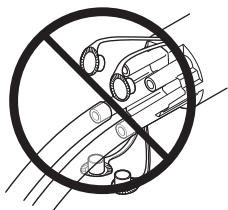

Figure 5 Fermer tous les ports inutilisés

## Retrait et élimination du collecteur

1. Alors que l'aspiration est active, rassembler la tubulure d'aspiration en direction du port du collecteur pour purger la tubulure des déchets liquides (Figure 6). NE retirer du collecteur AUCUNE des tubulures d'aspiration raccordées (Figure 7).

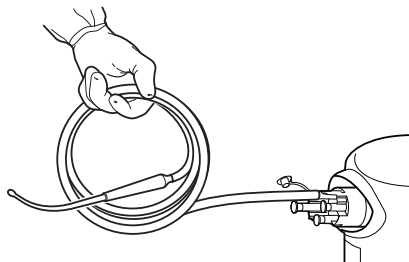

Figure 6 Rassembler la tubulure d'aspiration

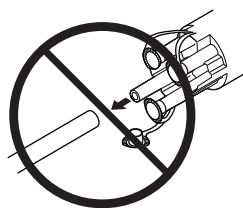

Figure 7 Laisser la tubulure raccordée pour l'élimination

2. Mettre sur zéro le bouton RÉGLAGE DES LIMITES DE L'ASPIRATION du Nomade pour la cuve dont on désire retirer le collecteur.
3. Appuyer sur le bouton SUCTION (aspiration) sur le panneau de commande du Nomade pour arrêter l'aspiration de liquide.
4. Faire tourner le collecteur jusqu'à ce qu'il soit déverrouillé, puis tirer le collecteur et la tubulure d'aspiration raccordée hors du logement, en maintenant toujours le collecteur à l'horizontale (Figure 8).
5. Éliminer de manière adéquate le collecteur usagé et la tubulure d'aspiration raccordée, en maintenant toujours le collecteur à l'horizontale.

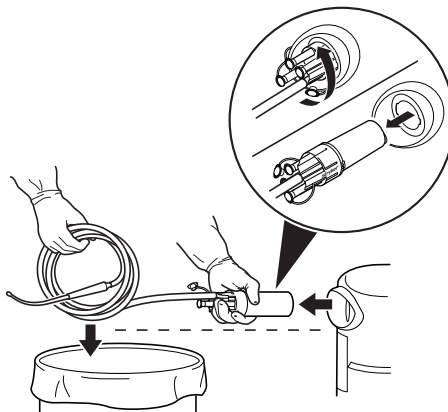

Figure 8 Retirer le collecteur et la tubulure

## Utilisation du collecteur pour le prélèvement d'échantillon

Pour le prélèvement d'échantillon, utiliser un collecteur muni d'un dispositif de prélèvement d'échantillon.

**MISE EN GARDE :** Le retrait répété du couvercle d'un collecteur avec dispositif de prélèvement d'échantillon peut affecter l'étanchéité du couvercle et réduire l'efficacité du niveau d'aspiration.

1. Retirer le couvercle du collecteur après la procédure chirurgicale (Figure 9).
2. Retirer le filtre du collecteur pour recueillir l'échantillon (Figure 10).

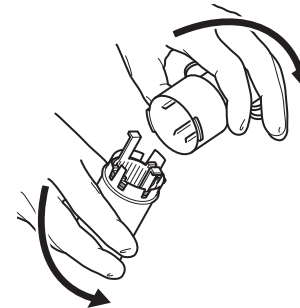

Figure 9 Retirer le couvercle du collecteur

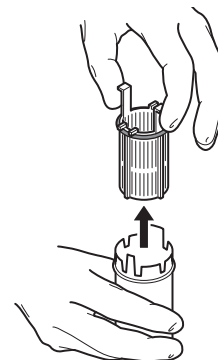

Figure 10 Retirer le filtre du collecteur

3. Éliminer correctement le collecteur usagé après le recueil de l'échantillon.

## Indicazioni per l'uso

Il sistema di gestione dei rifiuti Neptune 2 (Neptune 2 Waste Management System) è previsto per l'uso in sala operatoria, nel reparto patologia, nei centri chirurgici e negli ambulatori per raccogliere e smaltire i rifiuti chirurgici liquidi, nonché per raccogliere i fumi generati dai dispositivi di elettrocauterizzazione o laser.

## Controindicazioni

Il sistema di gestione dei rifiuti Neptune 2 è **controindicato nei seguenti casi:**

- connessione diretta a **cannule toraciche;**
- connessione a **sistemi chiusi di drenaggio delle ferite.**

## Informazioni di contatto

Per ulteriori informazioni, comprese le informazioni sulla sicurezza, o per l'addestramento in servizio, rivolgersi al rappresentante addetto alle vendite di Stryker o contattare il servizio di assistenza clienti Neptune di Stryker al numero +1-800-550-7836 (numero verde per chi chiama dagli USA).

## Da usarsi con



Il collettore monouso Neptune 2 di Stryker (Neptune 2 Disposable Manifold), in seguito denominato "collettore", da utilizzare insieme al sistema di gestione dei rifiuti Neptune 2, nello specifico l'Unità mobile.

## Descrizione

Il collettore non sterile e monouso consente il passaggio dei fluidi dalle linee di aspirazione al contenitore dell'Unità mobile. Il collettore deve essere usato esclusivamente con un singolo paziente. I collettori con sistema di raccolta dei campioni sono dotati di coperchi per consentire il recupero del campione.

## Definizioni dei simboli

I simboli che si trovano sull'apparecchiatura e/o sulle etichette sono definiti in questa sezione o nella *Tabella di definizione dei simboli*. Fare riferimento alla *Tabella di definizione dei simboli* in dotazione con l'apparecchiatura.

SIMBOLO	DEFINIZIONE
	INDICATORE DI AVVERTENZA GENERALE
	USARE ESCLUSIVAMENTE CON UN SINGOLO PAZIENTE

## Sicurezza dell'operatore e del paziente



### AVVERTENZE

- Prima di usare qualsiasi componente del sistema, o qualsiasi componente con esso compatibile, leggere e comprendere a fondo le istruzioni. Prestare particolare attenzione alle informazioni presenti nelle AVVERTENZE. Prima di usare i componenti del sistema occorre conoscerli a fondo. In caso contrario, si corre il rischio di provocare lesioni al paziente e/o al personale sanitario.
- Questa apparecchiatura deve essere usata solo da personale sanitario esperto e adeguatamente addestrato. In caso contrario, si corre il rischio di provocare lesioni al paziente e/o al personale sanitario.
- Al ricevimento iniziale, controllare ciascun componente per escludere la presenza di danni. NON usare apparecchiature che presentano danni evidenti. In caso contrario, si corre il rischio di provocare lesioni al paziente e/o al personale sanitario.
- Se non altrimenti specificato, usare solo i componenti e gli accessori del sistema approvati da Stryker. In caso contrario, si corre il rischio di provocare lesioni al paziente e/o al personale sanitario.
- NON smontare, modificare, sottoporre a manutenzione, né riparare alcun componente o accessorio del sistema, se non altrimenti specificato. Contattare il servizio di assistenza clienti Neptune di Stryker.
- Il collettore deve essere usato **ESCLUSIVAMENTE CON UN SINGOLO PAZIENTE**. NON risterilizzare né riutilizzare. NON riutilizzare, ricondizionare o riconfezionare un dispositivo monouso. Un dispositivo monouso è previsto per essere usato una sola volta. Un dispositivo monouso potrebbe non essere in grado di sopportare il ricondizionamento tramite sterilizzazione chimica, a vapore chimico o ad alta temperatura. Le caratteristiche di progettazione possono rendere difficoltosa la pulizia. Il riutilizzo può dare luogo a seri rischi di contaminazione e può compromettere l'integrità strutturale del dispositivo, con conseguente malfunzionamento. In caso di riconfezionamento del dispositivo vi è il rischio di perdere importanti informazioni sul prodotto. Il mancato rispetto di questa avvertenza può provocare infezioni o infezioni crociate e, come conseguenza, causare lesioni al paziente e/o al personale sanitario.
- Seguire SEMPRE le raccomandazioni e/o le norme locali vigenti in materia di protezione dell'ambiente e di rischi associati al riciclaggio o allo smaltimento dell'apparecchiatura al termine della sua durata utile.

- Per la manipolazione e lo smaltimento in sicurezza dei rifiuti chirurgici, rispettare SEMPRE le disposizioni locali vigenti in materia di rifiuti a rischio biologico.
- **RISCHIO DI ESPOSIZIONE A PATOGENI TRASMESSI PER VIA EMATICA**
  - Indossare SEMPRE dispositivi di protezione individuale (Personal Protective Equipment, PPE) durante l'azionamento o la manipolazione di questa apparecchiatura.
  - Lasciare SEMPRE la cannula collegata al collettore e chiudere i raccordi inutilizzati durante lo smaltimento.
  - Attenersi SEMPRE alle norme locali relative alla manipolazione e allo smaltimento corretti dei rifiuti biologicamente pericolosi.

Il mancato rispetto di questa avvertenza può causare infezioni e provocare lesioni al personale sanitario.

## Istruzioni



### AVVERTENZE

- NON usare collettori che siano caduti a terra o siano stati maneggiati in modo improprio (Figura 1). Il mancato rispetto di questa avvertenza può causare perdite e provocare lesioni al paziente e/o al personale sanitario.
- NON usare un connettore a Y per collegare più di una linea di aspirazione a ciascun raccordo (Figura 2). Il mancato rispetto di questa avvertenza può causare contaminazione crociata e provocare lesioni al paziente.



Figura 1 Maneggiare il collettore con cautela



Figura 2 Una linea di aspirazione per raccordo

**NOTA** - La mancata chiusura di tutti i raccordi inutilizzati del collettore comporta la riduzione dell'efficienza del livello di aspirazione dell'Unità mobile.

## Installazione del collettore

1. Allineare il collettore inchiodato all'attacco scanalato e spingere il collettore nell'attacco del contenitore desiderato dell'Unità mobile (Figura 3).
2. Ruotare il collettore verso il simbolo del lucchetto finché il collettore non può più ruotare ed è bloccato in sede.

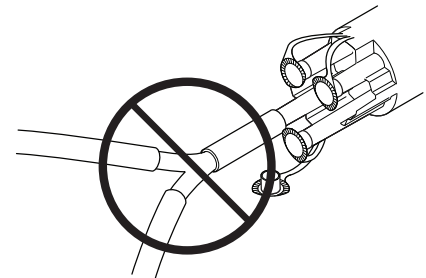

Figura 3 Installazione e blocco del collettore

3. Collegare la cannula di aspirazione al(i) raccordo(i) del collettore (Figura 4). Usare una cannula di aspirazione con diametro interno di 5/16 di pollice (7,9 mm) o una cannula di aspirazione con diametro interno di 1/4 di pollice (6,4 mm) con un adattatore da 5/16 di pollice (7,9 mm), come necessario.

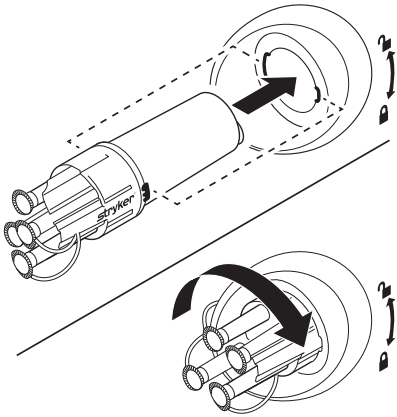

Figura 4 Collegamento della cannula al collettore

4. Chiudere con i cappucci corrispondenti tutti i raccordi inutilizzati del collettore (Figura 5).

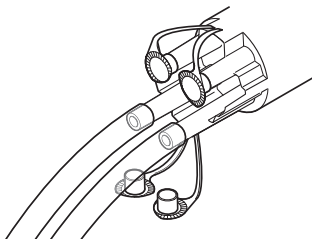

Figura 5 Chiusura di tutti i raccordi inutilizzati

## Rimozione e smaltimento del collettore

1. Con la funzione di aspirazione attivata, avvolgere la cannula di aspirazione verso il raccordo del collettore per svuotare la cannula dei rifiuti liquidi (Figura 6). **NON** staccare eventuali cannule di aspirazione collegate al collettore (Figura 7).

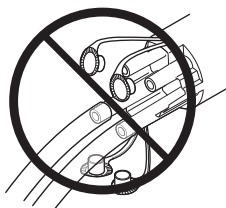

Figura 6 Avvolgimento della cannula di aspirazione



Figura 7 Mantenimento del collegamento della cannula durante lo smaltimento

2. Portare su zero il selettore di IMPOSTAZIONE DEI LIMITI DELL'ASPIRAZIONE sull'Unità mobile per il contenitore da cui si intendere rimuovere il collettore.
3. Premere il pulsante SUCTION (aspirazione) sul pannello di controllo dell'Unità mobile per interrompere l'aspirazione dei liquidi.
4. Ruotare il collettore fino a sbloccarlo, quindi estrarre dall'attacco il collettore e la cannula di aspirazione ad esso collegata tenendo sempre il collettore in posizione orizzontale (Figura 8).
5. Smaltire adeguatamente il collettore usato e la cannula di aspirazione ad esso collegata, mantenendo sempre il collettore in posizione orizzontale.

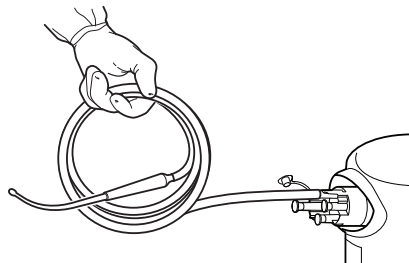

Figura 8 Rimozione del collettore e della cannula

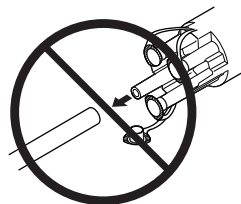
## Uso del collettore con sistema di raccolta dei campioni

Se è necessario recuperare i campioni, usare un collettore con sistema di raccolta dei campioni.

**ATTENZIONE** - La rimozione ripetuta del coperchio di un collettore con sistema di raccolta dei campioni può compromettere la tenuta del coperchio e ridurre l'efficacia del livello di aspirazione.

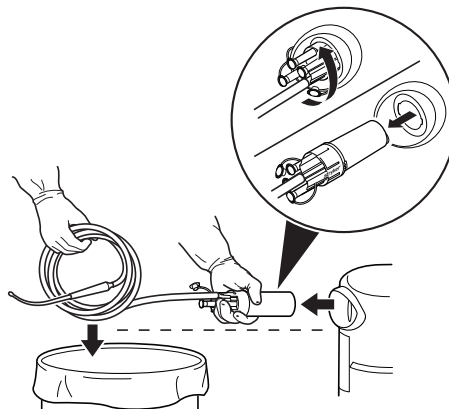
1. Rimuovere il coperchio del collettore dopo la procedura chirurgica (Figura 9).
2. Rimuovere il filtro dal collettore per raccogliere il campione (Figura 10).



Figura 9 Rimozione del coperchio del collettore



Figura 10 Rimozione del filtro dal collettore

3. Smaltire adeguatamente il collettore usato dopo avere raccolto il campione.

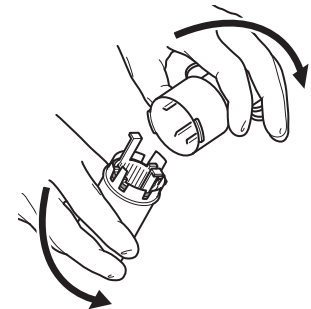
## Indicaties voor gebruik

Het Neptune 2 afvalmanagementsysteem (Neptune 2 Waste Management System) dient voor gebruik in de operatiekamer, op de pathologieafdeling, in operatiecentra en in de praktijkkamers van artsen om vloeibaar chirurgisch afval op te vangen en af te voeren en om door elektrocauterisatie- of laserapparatuur voortgebrachte rook op te vangen.

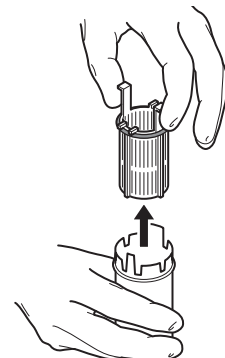
## Contra-indicaties

Het Neptune 2 afvalmanagementsysteem is **gecontra-indiceerd voor**:

- rechtstreekse aansluiting op **thoraxdrains**
- aansluiting op **gesloten wonddrainagesystemen**

## Contactgegevens

Neem voor nadere informatie, waaronder veiligheidsinformatie, of voor inservicetraining contact op met uw verkoopvertegenwoordiger van Stryker of bel de Neptune klantenservice van Stryker op +1-800-550-7836.

## Voor gebruik met



Het Stryker Neptune 2 disposable verdeelstuk (Neptune 2 Disposable Manifold), hierna 'verdeelstuk' genoemd, dient voor gebruik met het Neptune 2 afvalmanagementsysteem, in het bijzonder de mobiele eenheid.

## Beschrijving

Het verdeelstuk is een niet-steriel, disposable hulpmiddel dat een vloeistofbaan van de afzuigslangen naar de opvangbeker van de mobiele eenheid vormt. Het verdeelstuk dient uitsluitend voor gebruik bij één enkele patiënt. Verdeelstukken met specimenopvangcapaciteit hebben een afsluitdeksel, zodat het specimen kan worden teruggehaald.

## Verklaring van de symbolen

De symbolen op de apparatuur en de etikettering en in de documentatie worden gedefinieerd in dit gedeelte of in de *symbolendefinitietabel*. Zie de met de apparatuur meegeleverde *symbolendefinitietabel*.

SYMBOOL	DEFINITIE
	ALGEMEEN WAARSCHUWINGSTEKEN
	UITSLUITEND VOOR GEBRUIK BIJ ÉÉN ENKELE PATIËNT

## Veiligheid van de patiënt/gebruiker



### WAARSCHUWINGEN:

- Alvorens enig systeemonderdeel of enig met dit systeem compatibel onderdeel te gebruiken, moet u de instructies doorlezen en begrijpen. Besteed speciale aandacht aan **WAARSCHUWINGEN**. Maak u vóór gebruik vertrouwd met de onderdelen van het systeem. Niet-naleving kan leiden tot letsel van de patiënt en/of het medisch personeel.
- Deze apparatuur mag uitsluitend worden gebruikt door opgeleide en ervaren professionele medische zorgverleners. Niet-naleving kan leiden tot letsel van de patiënt en/of het medisch personeel.
- Na eerste ontvangst moet elk onderdeel op beschadiging worden gecontroleerd. Gebruik **GEEN** apparatuur als er beschadiging zichtbaar is. Niet-naleving kan leiden tot letsel van de patiënt en/of het medisch personeel.
- Gebruik alleen door Stryker goedgekeurde systeemonderdelen en accessoires tenzij anders vermeld. Niet-naleving kan leiden tot letsel van de patiënt en/of het medisch personeel.
- Systeemonderdelen of accessoires **NIET** demonteren, wijzigen, onderhouden ten behoeve van optimale prestaties, of repareren, tenzij anders vermeld. Bel de Neptune klantenservice van Stryker.
- Het verdeelstuk dient uitsluitend voor **GEBRUIK BIJ ÉÉN ENKELE PATIËNT**. **NIET** steriliseren of opnieuw gebruiken. Hulpmiddelen voor eenmalig gebruik **NIET** opnieuw gebruiken, verwerken of verpakken. Een hulpmiddel voor eenmalig gebruik is uitsluitend bestemd om één keer te worden gebruikt. Het hulpmiddel voor eenmalig gebruik is mogelijk niet bestand tegen herverwerking met chemicaliën, chemische damp of sterilisatie bij hoge temperatuur. Reiniging kan worden bemoeilijkt door ontwerppenmerken. Hergebruik kan een ernstig risico van besmetting vormen en brengt de structurele integriteit van het hulpmiddel wellicht in gevaar met als gevolg dat de werking ervan faalt. Kritieke productinformatie gaat mogelijk verloren als het hulpmiddel wordt herverpakt. Niet-naleving kan tot infectie of kruisinfectie leiden en letsel bij de patiënt of het medisch personeel veroorzaken.

- Houd u **ALTIJD** aan de geldende plaatselijke adviezen en/of voorschriften inzake milieubescherming en de risico's in verband met recycling of afvoer van afgedankte apparatuur.
- Neem **ALTIJD** de geldende plaatselijke voorschriften met betrekking tot biologisch gevaarlijk afval in acht voor het veilig hanteren en afvoeren van chirurgisch afval.

- GEVAAR VAN BLOEDOVERDRAAGBARE PATHOGENEN**
  - Draag bij het bedienen of hanteren van deze apparatuur **ALTIJD** een persoonlijke beschermende uitrusting (Personal Protective Equipment, PPE).
  - Houd de slang **ALTIJD** aangesloten op het verdeelstuk en sluit ongebruikte poorten af tijdens het afvoeren.
  - Neem **ALTIJD** de plaatselijke voorschriften voor de juiste hantering en afvoer van biologisch gevaarlijk afval in acht.

Niet-naleving hiervan kan infectie veroorzaken en leiden tot letsel van het medisch personeel.

## Instructies



### WAARSCHUWINGEN:

- NOOIT** een verdeelstuk gebruiken dat gevallen of verkeerd gehanteerd is (afbeelding 1). Niet-naleving hiervan kan lekkage veroorzaken en kan tot letsel bij de patiënt en/of het medisch personeel leiden.
- NOOIT** een Y-connector gebruiken om meer dan één afzuigslang per poort aan te brengen (afbeelding 2). Niet-naleving hiervan kan kruisbesmetting veroorzaken en kan leiden tot letsel bij de patiënt.



Afbeelding 1 Verdeelstuk voorzichtig hanteren

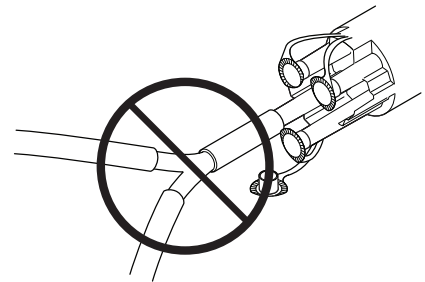

Afbeelding 2 Eén afzuigslang per poort

**OPMERKING:** Indien de ongebruikte poorten van het verdeelstuk niet allemaal worden afgesloten, neemt de efficiëntie van het vacuümniveau van de mobiele eenheid af.



## Het verdeelstuk installeren

1. Breng het gespiede verdeelstuk op één lijn met het gegleufde aansluitstuk en druk het verdeelstuk in het aansluitstuk van de gewenste opvangbeker van de mobiele eenheid (afbeelding 3).
2. Draai het verdeelstuk in de richting van het vergrendelsymbool totdat het verdeelstuk niet verder gedraaid kan worden en vergrendeld is.

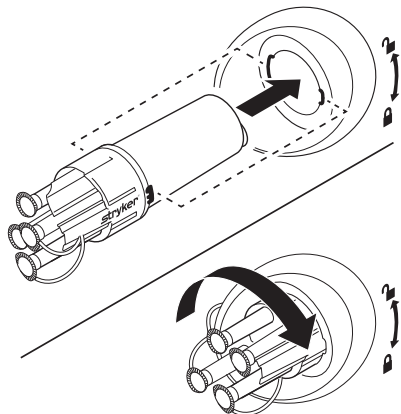

Afbeelding 3 Verdeelstuk installeren en vergrendelen

3. Sluit de afzuigslang(en) aan op de poort(en) van het verdeelstuk (afbeelding 4). Gebruik naar behoefte ofwel een afzuigslang met een binnendiameter van 5/16 inch (7,9 mm) of een afzuigslang met een binnendiameter van 1/4 inch (6,4 mm) met een adapter van 5/16 inch (7,9 mm).

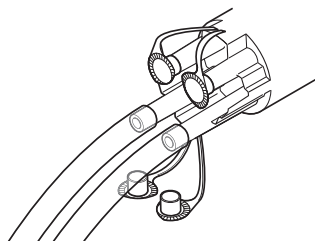

Afbeelding 4 Slangen op verdeelstuk aansluiten

4. Sluit alle ongebruikte poorten van het verdeelstuk af met hun bijbehorende dop (afbeelding 5).

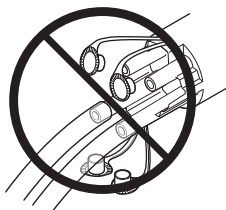

Afbeelding 5 Alle ongebruikte poorten afsluiten

## Het verdeelstuk verwijderen en afvoeren

1. Rol, onder actieve afzuiging, de afzuigslang op in de richting van de poort op het verdeelstuk om vloeibaar afval uit de slang te verwijderen (afbeelding 6). Aangesloten afzuigslangen NIET van het verdeelstuk verwijderen (afbeelding 7).

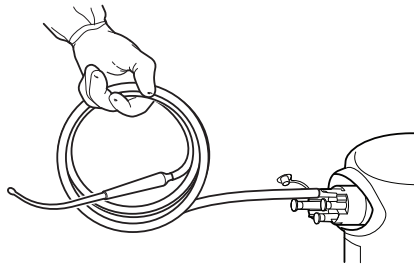

Afbeelding 6 Afzuigslang oprollen

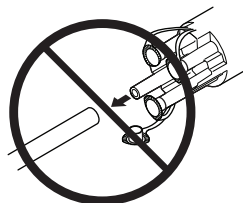

Afbeelding 7 Slang aangesloten houden tijdens afvoeren

2. Zet de draaiknop voor het instellen van de begrenzing van de afzuiging op de mobiele eenheid op nul voor de opvangbeker waarvan het verdeelstuk moet worden verwijderd.
3. Druk op de knop SUCTION (afzuiging) op het bedieningspaneel van de mobiele eenheid om de vloeistofafzuiging te stoppen.
4. Draai het verdeelstuk totdat het ontgrendeld is, en trek vervolgens het verdeelstuk en de erop aangesloten afzuigslangen uit het aansluitstuk; zorg daarbij dat het verdeelstuk altijd horizontaal gericht is (afbeelding 8).
5. Voer het gebruikte verdeelstuk en de erop aangesloten afzuigslangen op juiste wijze af; zorg daarbij dat het verdeelstuk altijd horizontaal gericht is.

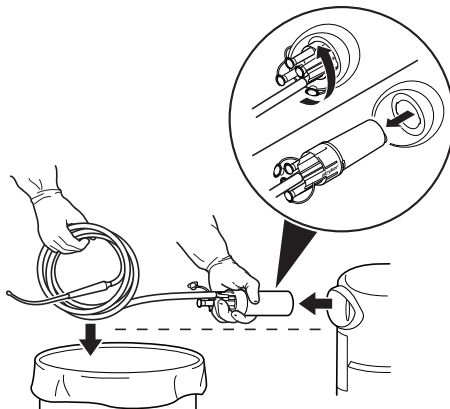

Afbeelding 8 Verdeelstuk en slang verwijderen

## Het verdeelstuk met specimenopvang gebruiken

Indien terughalen van het specimen vereist is, moet een verdeelstuk met specimenopvangcapaciteit worden gebruikt.

**LET OP:** Herhaaldelijke verwijdering van het afsluitdeksel van een verdeelstuk met specimenopvangcapaciteit kan de afdichting van het afsluitdeksel beschadigen en tot een minder efficiënt vacuümniveau leiden.

1. Verwijder na de chirurgische ingreep het afsluitdeksel van het verdeelstuk (afbeelding 9).
2. Verwijder het filter uit het verdeelstuk om het specimen op te halen (afbeelding 10).

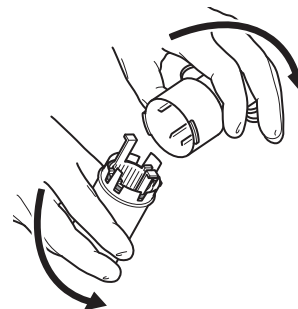

Afbeelding 9 Afsluitdeksel van verdeelstuk verwijderen

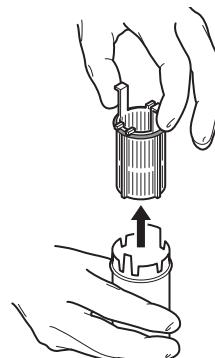

Afbeelding 10 Filter van verdeelstuk verwijderen

3. Voer het gebruikte verdeelstuk na ophalen van het specimen op de juiste wijze af.

## Användningsområde

Neptune 2 avfallshanteringssystem (Neptune 2 Waste Management System) är avsett att användas i operationssalen, vid patologiavdelningar, vid kirurgikliniker och på läkarmottagningar för uppsamling och kassering av kirurgiskt vätskeavfall samt för uppsamling av rök som genererats av elektrokauteriserings- och laserutrustning.

## Kontraindikationer

Neptune 2 avfallshanteringssystem är **kontraindicerat för:**

- anslutning direkt till **thoraxslangar**,
- anslutning till **slutna sårdränagesystem**.

## Kontaktinformation

Om du behöver mer information, inklusive säkerhetsinformation, eller utbildning på arbetsplatsen ska du kontakta din Stryker-återförsäljare eller ringa Stryker Neptune kundtjänst på +1-800-550-7836.

## För användning tillsammans med



Stryker Neptune 2 förgrening för engångsbruk (Neptune 2 Disposable Manifold), nedan kallad "förgrening", är avsedd att användas med Neptune 2 avfallshanteringssystem, närmare bestämt den mobila sugenheten.

## Beskrivning

Förgreningen är en osteril engångsenhet som tillhandahåller en vätskeban från sugslangarna till kanistern i den mobila sugenheten. Förgreningen får endast användas för en enda patient. Förgreningar med provtagningsmöjlighet har lock som möjliggör insamling av provet.

## Symboldefinitioner

De symboler som finns på utrustningen och/eller tillhörande dokument och etiketter definieras i detta avsnitt eller i *tabellen med symboldefinitioner*. Se den *tabell med symboldefinitioner* som medföljer utrustningen.

SYMBOL	DEFINITION
	ALLMÄN VARNINGSSYMBOL
	ENDAST FÖR ENPATIENTSBRUK

## Användar-/patientsäkerhet



### VARNINGAR:

- Läs igenom och se till att förstå anvisningarna före användning av en systemkomponent eller en komponent som är kompatibel med detta system. Var särskilt uppmärksam på information märkt VARNING. Gör dig väl förtrogen med systemkomponenterna innan du använder dem. Underlåtenhet att följa anvisningarna kan medföra skada på patient och/eller sjukvårdspersonal.
- Endast utbildad och erfaren sjukvårdspersonal får använda denna utrustning. Underlåtenhet att följa anvisningarna kan medföra skada på patient och/eller sjukvårdspersonal.
- När satsen levereras ska varje komponent inspekteras för skador. Använd INTE någon utrustning om uppenbar skada föreligger. Underlåtenhet att följa anvisningarna kan medföra skada på patient och/eller sjukvårdspersonal.
- Använd endast systemkomponenter och -tillbehör som godkänts av Stryker, om inte annat anges. Underlåtenhet att följa anvisningarna kan medföra skada på patient och/eller sjukvårdspersonal.
- Det är INTE tillåtet att demontera, ändra, utföra service på eller reparera en komponent eller ett tillbehör i systemet, om inte annat anges. Ring Stryker Neptune kundtjänst.
- Förgreningen får ENDAST ANVÄNDAS FÖR EN ENDA PATIENT. Den får INTE steriliseras eller återanvändas. En engångsprodukt får INTE återanvändas, ombearbetas eller omförpackas. En engångsprodukt är avsedd endast för engångsbruk. En engångsprodukt tål kanske inte ombearbningsprocesser för sterilisering med kemikalier, kemikalieånga eller hög temperatur. Utformningens egenskaper kan försvåra rengöring. Återanvändning kan ge upphov till en allvarlig risk för kontamination och kan försäma anordningens strukturella integritet, med bristfällig funktion som följd. Viktig produktinformation kan gå förlorad om anordningen packas om. Underlåtenhet att följa denna anvisning kan leda till infektion eller korsinfektion och orsaka skada på patient och/eller sjukvårdspersonal.
- Följ ALLTID aktuella lokala rekommendationer och/eller föreskrifter som reglerar miljöskydd och de risker som är förenade med återvinning eller kassering av utrustningen vid slutet av dess livslängd.

- Följ ALLTID aktuella lokala föreskrifter för biologiskt riskavfall för säker hantering och kassering av kirurgiskt avfall.
- FARA FÖR BLODBURNA PATOGENER

- Använd ALLTID personlig skyddsutrustning (Personal Protective Equipment, PPE) när du använder eller hanterar denna utrustning.
- Lämna ALLTID slangarna anslutna till förgreningen och oanvända portar stängda vid avfallshantering.
- Följ ALLTID lokala föreskrifter beträffande korrekt hantering och kassering av biologiskt riskavfall.

Underlåtenhet att följa anvisningarna kan leda till infektion och medföra skada på sjukvårdspersonal.

## Bruksanvisning



### VARNINGAR:

- Använd INTE en förgrening som har tappats eller hanterats felaktigt (figur 1). Underlåtenhet att följa anvisningarna kan orsaka läckage och medföra skada på patient och/eller sjukvårdspersonal.
- Använd INTE en Y-anslutning för att ansluta fler än en sugslang till varje port (figur 2). Underlåtenhet att följa anvisningarna kan orsaka korskontaminering som resulterar i patientskada.



Figur 1 Hantera förgreningen varsamt

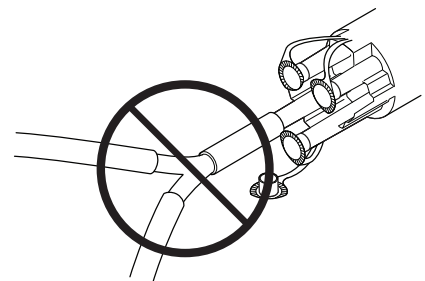

Figur 2 En sugslang per port

**OBS!** Om inte alla oanvända förgreningssportar stängs försämras vakuumnivåeffektiviteten hos den mobila sugenheten.

## Montera förgreningen

1. Rikta in förgreningen så dess anpassade form passas in enligt den slitsade behållaren och tryck in förgreningen i behållaren på önskad kanister i den mobila sugenheten (figur 3).
2. Vrid förgreningen mot symbolen Låst tills förgreningen inte längre kan vridas och har låsts.

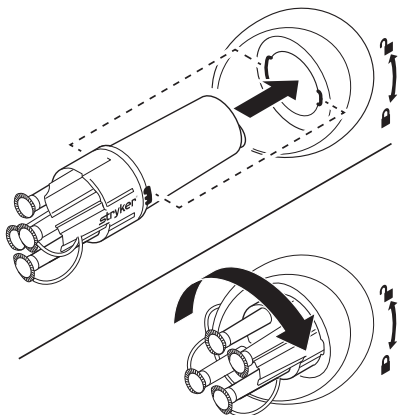

Figur 3 Installera och lås förgreningen

3. Anslut sugslangen/-slangarna till förgreningsporten/-portarna (figur 4). Använd en sugslang med en innerdiameter på 5/16 tum (7,9 mm), eller, vid behov, en sugslang med en innerdiameter på 1/4 tum (6,4 mm) med en 5/16 tum (7,9 mm) adapter.

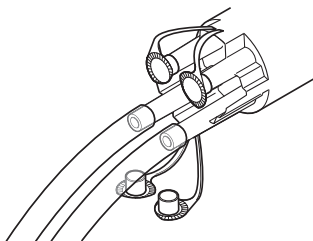

Figur 4 Anslut slangen till förgreningen

4. Stäng alla oanvända förgreningsportar med de tillhörande locken (figur 5).

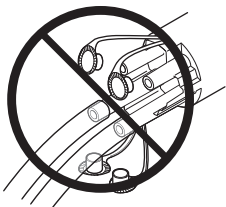

Figur 5 Stäng alla oanvända portar

## Avlägsna och kassera förgreningen

1. Samla ihop sugslangen mot förgreningsporten, medan sugningen är aktiv, för att tömma slangen på vätskeavfall (figur 6). Avlägsna INTE någon ansluten sugslang från förgreningen (figur 7).

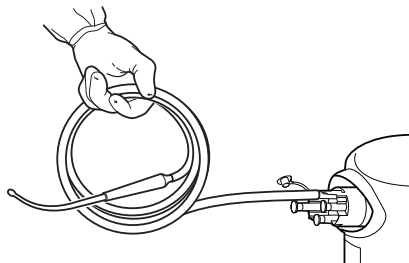

Figur 6 Samla ihop sugslangen

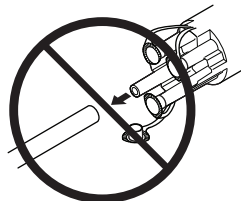

Figur 7 Håll slangen ansluten under kassering

2. Vrid skivan för SUGGRÄNSINSTÄLLNING på den mobila sugenheten till noll för kanistern med förgreningen som ska avlägsnas.
3. Tryck på knappen SUCTION (sugning) på den mobila sugenhetens kontrollpanel för att stoppa sugningen av vätska.
4. Vrid förgreningen tills den låses upp och dra sedan ut förgreningen och den anslutna sugslangen ur behållaren, medan du hela tiden håller förgreningen horisontell (figur 8).
5. Kassera den använda förgreningen och anslutna sugslangen på lämpligt sätt, samtidigt som förgreningen hela tiden hålls vågrätt.

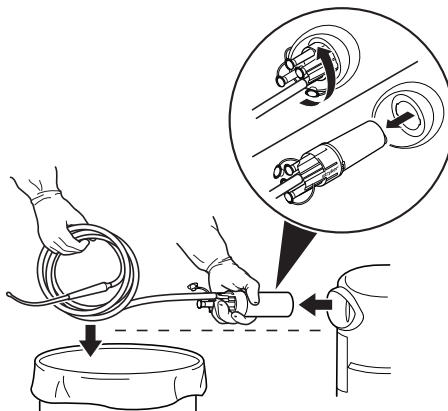

Figur 8 Avlägsna förgreningen och slangen

## Använda förgreningen vid provtagning

Om ett prov måste samlas in ska en förgrening med provtagningsmöjlighet användas.

**VAR FÖRSIKTIG:** Upprepat avlägsnande av locket från en förgrening med provtagningsmöjlighet kan skada locket tätning och reducera vakuumnivåeffektiviteten.

1. Avlägsna förgreningslocket efter det kirurgiska ingreppet (figur 9).
2. Avlägsna filtret från förgreningen för att samla in provet (figur 10).

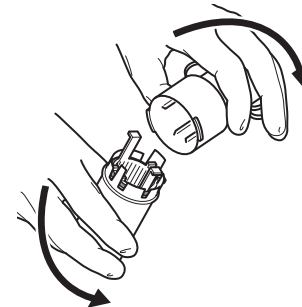

Figur 9 Avlägsna förgreningslocket

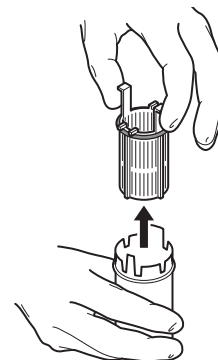

Figur 10 Avlägsna filtret från förgreningen

3. Kassera den använda förgreningen på lämpligt sätt sedan provet har samlats in.

## Indikationer for anvendelse

Neptune 2 affaldssystem (Neptune 2 Waste Management System) er beregnet til brug på operationsstuen, i patologi, på kirurgiske afdelinger og i lægepraksisser til at opsamle og bortskaffe kirurgisk væskeaffald samt opsuge røg fra elektrokautiserings- eller laserinstrumenter.

## Kontraindikationer

Neptune 2 affaldssystemet er **kontraindiceret ved:**

- Tilslutning direkte til **pleuradræn**.
- Tilslutning til **lukkede sårdræagesystemer**.

## Kontaktoplysninger

Yderligere oplysninger, herunder sikkerhedsoplysninger eller intern undervisning fås ved at kontakte salgsrepræsentanten fra Stryker, eller ring til Stryker Neptune kundeservice på +1-800-550-7836 (gratisopkald i USA).

## Anvendes med



Stryker Neptune 2 engangsmanifold (Neptune 2 Disposable Manifold), herefter kaldet "manifold", til brug med Neptune 2 affaldssystem, specifikt det mobile sugesystem.

## Beskrivelse

Manifolderen er en usteril engangsartikel, der udgør en væskebane fra sugeslangerne til beholderen i det mobile sugesystem. Manifolderen må kun bruges til en enkelt patient. Manifolder til prøvetagning er udstyret med låg, så man kan tage en prøve.

## Symboldefinitioner

Symbolerne på udstyret og/eller etiketterne defineres i dette afsnit eller i *Diagram over symboldefinitioner*. Se *Diagram over symboldefinitioner*, der følger med udstyret.

SYMBOL	DEFINITION
	GENERELT ADVARSELSTEGN
	KUN TIL BRUG TIL EN ENKELT PATIENT

## Personale- og patientsikkerhed



### ADVARSLER:

- Læs og forstå instruktionerne, inden en systemkomponent eller enhver komponent, der er kompatibel med dette system, tages i brug. Vær særligt opmærksom på de oplysninger, der er markeret med ADVARSEL. Gør dig bekendt med systemets komponenter inden brug. Manglende overholdelse kan føre til patientskade og/eller skade på hospitalspersonalet.
- Udstyret må kun anvendes af uddannet og erfarent hospitalspersonale. Manglende overholdelse kan føre til patientskade og/eller skade på hospitalspersonalet.
- Hver komponent skal efterses for beskadigelse, når den først modtages. Udstyret må IKKE bruges, hvis der er synlig beskadigelse. Manglende overholdelse kan føre til patientskade og/eller skade på hospitalspersonalet.
- Anvend kun komponenter og ekstraudstyr, der er godkendt af Stryker, medmindre andet er angivet. Manglende overholdelse kan føre til patientskade og/eller skade på hospitalspersonalet.
- Systemkomponenter eller ekstraudstyr må IKKE adskilles, modificeres, serviceres eller repareres, medmindre andet er angivet. Ring til Stryker Neptune kundeservice.
- Manifolderen må KUN BRUGES TIL EN ENKELT PATIENT. Må IKKE steriliseres eller genbruges. Engangsudstyr må IKKE genbruges, genbehandles eller ompakkes. Engangsudstyr er kun beregnet til at blive brugt én gang. Engangsudstyret kan muligvis ikke holde til genbehandling ved hjælp af kemisk, kemisk damp- eller højtemperatursterilisering. Produktets design og udformning kan vanskeliggøre rengøring. Genbrug kan udgøre en alvorlig risiko for kontamination og kompromittere anordningens strukturelle integritet, hvilket kan give anledning til funktionssvigt. Kritiske produktoplysninger kan gå tabt, hvis anordningen ompakkes. Manglende overholdelse kan føre til infektion eller krydsinfektion og resultere i skade på patienten og/eller hospitalspersonalet.
- Følg ALTID gældende, lokale anbefalinger og/eller bestemmelser for beskyttelse af miljøet og risici ved genbrug eller bortskaffelse af udstyret ved afslutningen af dets levetid.

- Følg ALTID gældende, lokale bestemmelser for biologisk farligt affald for sikker håndtering og bortskaffelse af kirurgisk affald.
- RISIKO FOR BLODBÅRNE PATOGENER
  - Anvend ALTID personligt beskyttelsesudstyr (Personal Protective Equipment, PPE) ved betjening eller håndtering af dette udstyr.
  - Lad ALTID slangen være tilsluttet manifolden og luk ubrugte porte under bortskaffelse.
  - Følg ALTID gældende lokale bestemmelser angående korrekt håndtering og bortskaffelse af biologisk farligt affald.

Manglende overholdelse kan forårsage infektion og resultere i skade på hospitalspersonalet.

## Anvisninger



### ADVARSLER:

- Brug IKKE manifold, der har været tabt eller er blevet forkert håndteret (figur 1). Manglende overholdelse kan forårsage lækage og resultere i skade på patienten og/eller sundhedspersonalet.
- Brug IKKE et Y-stykke til at tilslutte flere end én sugeslange til hver port (figur 2). Manglende overholdelse kan forårsage krydskontamination og resultere i patientskade.



Figur 1 Håndter manifolden forsigtigt

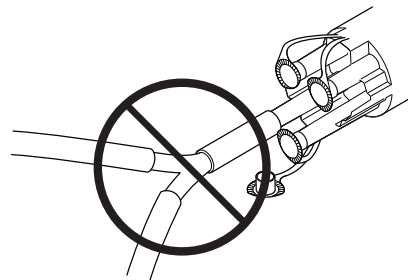

Figur 2 En sugeslange pr. port

**BEMÆRK:** Hvis alle ubrugte manifoldporte ikke lukkes, reduceres vakuumniveauets effektivitet i det mobile sugesystem.



## Montering af manifolden

1. Sæt manifoldens låsetapper ud for indhakkene i udgangen på den ønskede beholder i det mobile sugearræt og skub manifolden ind i udgangen (figur 3).
2. Drej manifolden mod låsesymbolet, indtil den ikke længere kan drejes og låses fast.

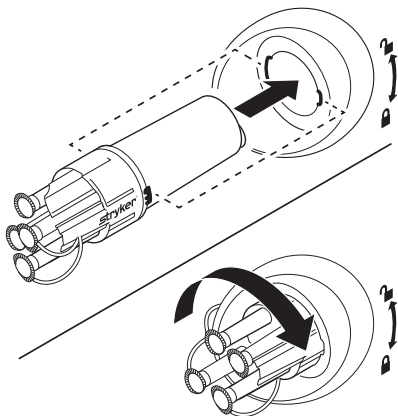

Figur 3 Monter og lås manifolden

3. Tilslut sugeslangen/sugeslangerne i manifoldens port(e) (figur 4). Brug en sugeslange med 5/16 tomme (7,9 mm) indvendig diameter eller en sugeslange med 1/4 tomme (6,4 mm) indvendig diameter med en 5/16 tomme (7,9 mm) adapter, efter behov.

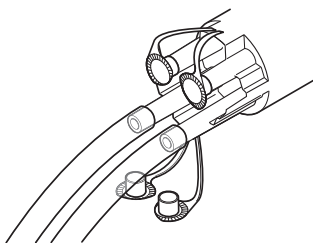

Figur 4 Tilslut slangen/slangerne til manifolden

4. Luk alle ubrugte manifoldporte med de tilhørende hætter (figur 5).

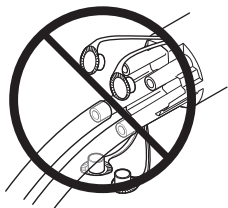

Figur 5 Luk alle ubrugte porte

## Aftag og bortskaf manifolden

1. Med sugningen tændt rulles sugeslangen ind mod manifoldens port for at tømme slangen for væskeaffald (figur 6). Aftag IKKE tilsluttede sugeslanger fra manifolden (figur 7).

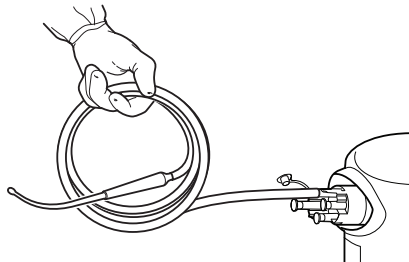

Figur 6 Rul sugeslangen/-slangerne sammen

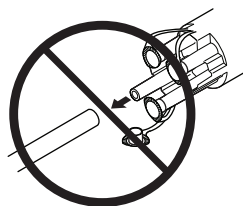

Figur 7 Slangen/slangerne skal være tilsluttet under bortskaffelse

2. Drej drejeknappen for INDSTILLING AF SUGEGRÆNSE over på nul for beholderen med den manifold, der skal tages af.
3. Tryk på knappen SUCTION (sugning) på det mobile sugearræts kontrolpanel for at stoppe væskesugning.
4. Drej manifolden, så den frigøres, og træk så manifolden med tilsluttet sugeslange ud af udgangen, idet manifolden hele tiden holdes vandret (figur 8).
5. Bortskaf den brugte manifold og den tilsluttede sugeslange på korrekt vis, og sørg altid for at holde manifolden vandret.

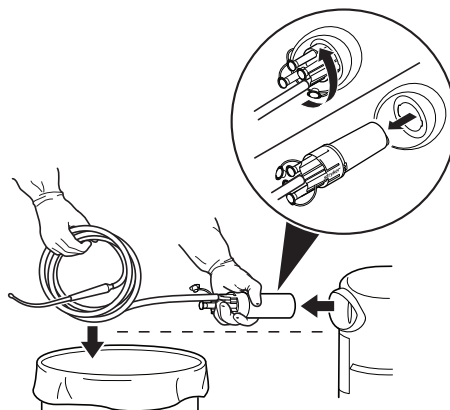

Figur 8 Aftag manifolden og slangen/slangerne

## Anvendelse af manifold til prøvetagning

Hvis det er nødvendigt at opsamle en prøve, skal manifolden til prøvetagning anvendes.

**FORSIGTIG:** Hvis låget gentagne gange tages af en manifold til prøveindsamling, kan lågets forsegling blive beskadiget, og vakuumniveauets effektivitet blive reduceret.

1. Tag manifoldens låg af efter den kirurgiske procedure (figur 9).
2. Tag filteret ud af manifolden for at opsamle prøven (figur 10).

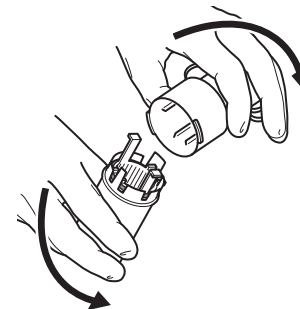

Figur 9 Tag låget af manifolden

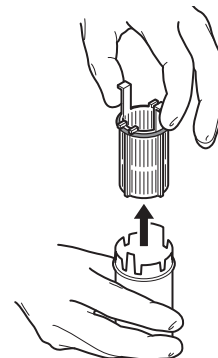

Figur 10 Tag filteret ud af manifolden

3. Bortskaf manifolden på korrekt vis efter prøvetagning.

## Käyttöaiheet

Neptune 2 -jätteenkäsittelyjärjestelmä (Neptune 2 Waste Management System) on tarkoitettu käytettäväksi leikkaussalissa, patologiassa, kirurgiakeskuksissa ja lääkärin vastaanotolla kirurgisen nestejätteen keräämiseen ja hävittämiseen sekä elektrokauteroin tai laserlaitteiden tuottaman savun poistamiseen.

## Vasta-aiheet

Neptune 2 -jätteenkäsittelyjärjestelmän **käytön vasta-aiheita ovat:**

- liittäminen suoraan **pleuradreeniin**
- liittäminen **suljettuihin haavan imujärjestelmiin**.

## Yhteystiedot

Voit saada lisätietoja ja turvallisuustietoja tai täydennyskoulutusta ottamalla yhteyden Strykerin myyntiedustajaan tai soittamalla Stryker Neptunen asiakaspalveluun, +1 800 550 7836 (USA).

## Käytetään yhdessä



Kertakäyttöinen Stryker Neptune 2 -kokoomaputkisto (Neptune 2 Disposable Manifold), johon jäljempänä viitataan nimellä "kokoomaputkisto", on tarkoitettu käytettäväksi Neptune 2 -jätteenkäsittelyjärjestelmän kanssa (erityisesti siirrettävän keräysyksikön kanssa).

## Kuvaus

Kokoomaputkisto on steriloimaton kertakäyttölaite, joka toimii nesteväylänä imulinjojen ja siirrettävän keräysyksikön säiliön välillä. Kokoomaputkisto on potilaskohtainen. Näyteenotto-ominaisuudella varustetuissa kokoomaputkistoissa on kannet, joiden avulla voidaan ottaa näyte.

## Merkkien selitykset

Laitteistossa tai tuoteselosteissa olevat symbolit määritetään tässä kohdassa tai *Symbolien määritelmätaulukossa*. Katso laitteiston mukana toimitettua *Symbolien määritelmätaulukkoa*.

SYMBOLI	MÄÄRITELMÄ
	YLEINEN VAROITUSMERKKI
	VAIN YHDEN POTILAAN KÄYTTÖÖN

## Käyttäjän ja potilaan turvallisuus



### VAROITUKSET:

- Lue ohjeet huolellisesti, ennen kuin käytät järjestelmän osia tai muita tämän järjestelmän kanssa yhteensopivia osia. Lue VAROITUSTIEDOT erityisen tarkasti. Tutustu järjestelmän osiin ennen käyttöä. Laiminlyönnistä voi olla seurauksena potilaaseen ja/tai terveydenhoitohenkilökuntaan kohdistuva vamma.
- Tätä laitteistoa saavat käyttää vain asianmukaisen koulutuksen saaneet, pätevät terveydenhoidon ammattilaiset. Laiminlyönnistä voi olla seurauksena potilaaseen ja/tai terveydenhoitohenkilökuntaan kohdistuva vamma.
- Tarkasta kaikki osat vaurioiden varalta niiden vastaanottamisen yhteydessä. Laitteistoa EI SAA käyttää, jos vaurioita näkyy. Laiminlyönnistä voi olla seurauksena potilaaseen ja/tai terveydenhoitohenkilökuntaan kohdistuva vamma.
- Käytä ainoastaan Strykerin hyväksymiä järjestelmän osia ja lisävarusteita, ellei toisin ole mainittu. Laiminlyönnistä voi olla seurauksena potilaaseen ja/tai terveydenhoitohenkilökuntaan kohdistuva vamma.
- Mitään järjestelmän osaa tai lisälaitetta EI SAA purkaa, muuttaa, huoltaa tai korjata, ellei muuta ole mainittu. Soita Stryker Neptunen asiakaspalveluun.
- Kokoomaputkisto on POTILASKOHTAINEN. Sitä EI SAA steriloida tai käyttää uudelleen. Kertakäyttöistä laitetta EI SAA käyttää, käsitellä tai pakata uudelleen. Kertakäyttöinen laite on tarkoitettu vain yhteen käyttöön. Kertakäyttöinen laite ei välttämättä kestä kemikaalilla, kemikaalihöyryllä tai suurissa lämpötiloissa tehtävää sterilointikäsitelyä. Rakennemuunnokset saattavat vaikeuttaa puhdistamista. Uudelleenkäyttö saattaa aiheuttaa vakavan kontaminoitumisvaaran ja heikentää välineen rakennetta, mistä voi olla seurauksena toimintahäiriö. Jos väline pakataan uudelleen, saatetaan menettää tärkeitä tuotetietoja. Laiminlyönnistä voi olla seurauksena infektio tai risti-infektio ja sen seurauksena potilaaseen tai terveydenhoitohenkilökuntaan kohdistuva vamma.
- Noudata AINA ympäristönsuojelua ja välineistön kierrättämiseen tai hävittämiseen liittyviä vaaroja koskevia voimassa olevia paikallisia suosituksia ja/tai säännöksiä välineistön käyttöänsä päättyä.

- Noudata AINA tartuntavaarallisia jätteitä koskevia, voimassa olevia paikallisia määräyksiä kirurgisen jätteen turvalliseksi käsittelemiseksi ja hävittämiseksi.
- VERIVÄLITTEISTEN PATOGEENIEN VAARA
  - Käytä AINA henkilönsuojaimia (Personal Protective Equipment, PPE) tätä laitteistoa käyttäessäsi tai käsitellessäsi.
  - Jätä letku AINA kokoomaputkistoon kiinnitettyksi ja sulje käyttämättömät portit hävitettäessä.
  - Noudata AINA tartuntavaarallisen jätteen käsittelyä ja hävittämistä koskevia paikallisia säännöksiä.

Laiminlyönnistä voi olla seurauksena infektio ja sen seurauksena terveydenhoitohenkilökuntaan kohdistuva vamma.

## Ohjeet



### VAROITUKSET:

- Kokoomaputkistoa, joka on pudonnut tai jota on käsitelty väärin, EI SAA käyttää (kuva 1). Laiminlyönnistä saattaa aiheutua vuoto ja sen seurauksena potilaaseen ja/tai terveydenhoitohenkilökuntaan kohdistuva vamma.
- Portteihin EI SAA lisätä Y-liittimien avulla lisäimulinjoja. Kussakin portissa saa olla vain yksi imulinja (kuva 2). Laiminlyönnistä voi olla seurauksena ristikontaminaatio ja sen seurauksena potilasvamma.

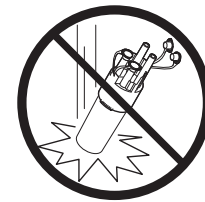

Kuva 1 Käsittele kokoomaputkistoa varovasti

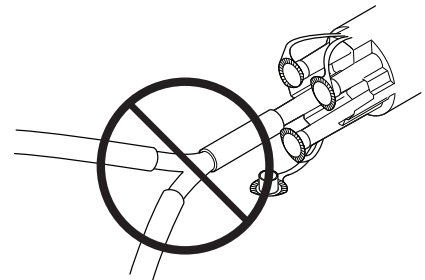

Kuva 2 Yksi imuletku porttia kohden

**HUOMAUTUS:** Jos kokoomaputkiston käyttämättömiä portteja ei suljeta, siirrettävän keräysyksikön imuteho heikkenee.

## Kokoomaputkiston asentaminen

1. Kohdista kiilalla varustettu kokoomaputkisto siirrettävän keräysyksikön halutun säiliön uritettuun vastakappaleeseen. Työnnä kokoomaputkisto vastakappaleeseen (kuva 3).
2. Kierrä kokoomaputkistoa kohti lukitusymbolia, kunnes kokoomaputkistoa ei voi enää kiertää ja se on lukittu.

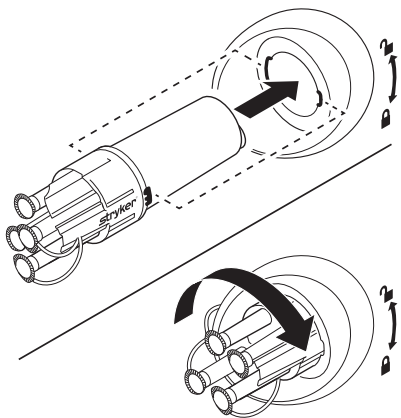

Kuva 3 Asenna ja lukitse kokoomaputkisto

3. Kiinnitä imuletkut kokoomaputkiston porttiin/portteihin (kuva 4). Käytä imuletkua, jonka sisäläpimitta on 5/16 tuumaa (7,9 mm), tai imuletkua, jonka sisäläpimitta on 1/4 tuumaa (6,4 mm), yhdessä 5/16 tuuman (7,9 mm) sovittimen kanssa tarpeen mukaan.

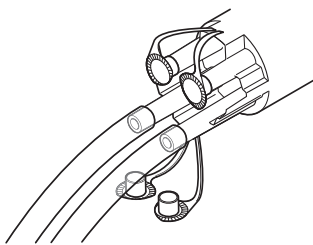

Kuva 4 Kiinnitä letku kokoomaputkistoon

4. Sulje kokoomaputkiston kaikki käyttämättömät portit vastaavilla tulvilla (kuva 5).

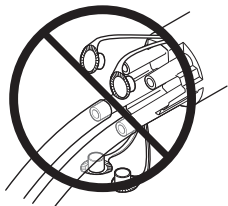

Kuva 5 Sulje kaikki käyttämättömät portit

## Kokoomaputkiston irrottaminen ja hävittäminen

1. Kun imu on käynnissä, kokoa imuletkua kokoomaputkiston porttia kohden nestemäisen jätteen letkun tyhjentämiseksi (kuva 6). Kiinni olevia imuletkuja EI SAA irrottaa kokoomaputkistosta (kuva 7).

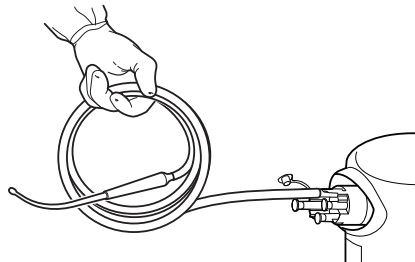

Kuva 6 Imuletkun kokoaminen

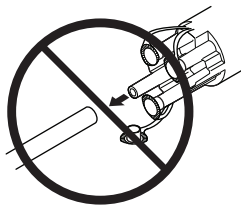

Kuva 7 Pidä letkut kiinnitettyinä hävittämisen aikana

2. Käännä siirrettävän keräysyksikön imuasetuksen valitsin nolnaan siinä säiliössä, jonka kokoomaputkistoa ollaan irrottamassa.
3. Pysäytä nesteen imeminen siirrettävän keräysyksikön ohjauspaneelin SUCTION (imu) -painiketta painamalla.
4. Kierrä kokoomaputkistoa, kunnes se avautuu lukituksesta. Vedä sitten kokoomaputkisto ja siihen kiinnitetty imuletku pois vastakappaleesta. Pidä kokoomaputkistoa koko ajan vaakasuorassa asennossa (kuva 8).
5. Hävitä käytetty kokoomaputkisto ja siihen kiinnitetty imuletku asianmukaisesti pitäen kokoomaputkistoa koko ajan vaakasuorassa.

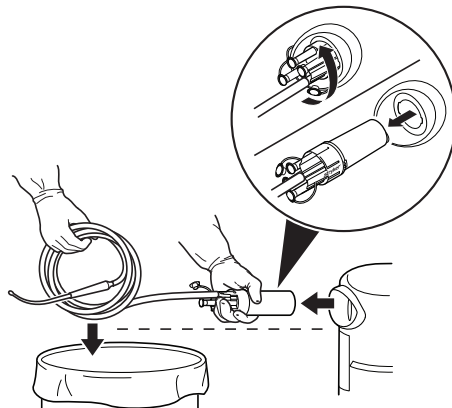

Kuva 8 Kokoomaputkiston ja letkun irrottaminen

## Näytteenotto-ominaisuudella varustetun kokoomaputkiston käyttö

Jos näytteenottoa tarvitaan, käytä näytteenotto-ominaisuudella varustettua kokoomaputkistoa.

**HUOMIO:** Näytteenotto-ominaisuudella varustetun kokoomaputkiston kannen toistuva irrottaminen saattaa vioittaa kannen tiivistettä ja heikentää imun voimakkuutta.

1. Irrota kokoomaputkiston kansi leikkaustoimenpiteen jälkeen (kuva 9).
2. Irrota suodatin kokoomaputkistosta ja ota näyte (kuva 10).

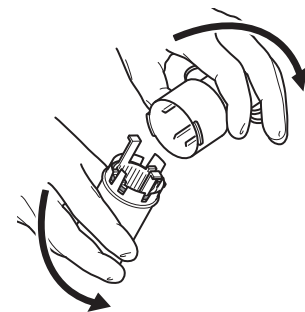

Kuva 9 Irrota kokoomaputkiston kansi

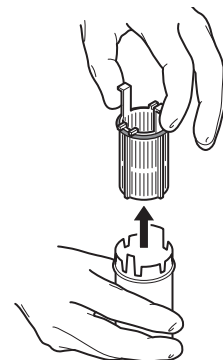

Kuva 10 Irrota suodatin kokoomaputkistosta

3. Hävitä käytetty kokoomaputkisto asianmukaisesti näytteen ottamisen jälkeen.

## Indicações de utilização

O sistema de gestão de resíduos Neptune 2 (Neptune 2 Waste Management System) destina-se a ser utilizado em bloco operatório, centros de patologia, centros cirúrgicos e consultórios médicos para recolher e eliminar resíduos líquidos cirúrgicos assim como recolher o fumo gerado por electrocautérios ou dispositivos laser.

## Contra-indicações

O sistema de gestão de resíduos Neptune 2 é **contra-indicado para:**

- Ligação directa a **tubos torácicos**.
- Ligação a **sistemas de drenos fechados**.

## Informações de contacto

Se necessitar de mais informação, incluindo informação sobre segurança ou formação nas instalações, contacte o representante de vendas da Stryker ou telefone para o Serviço de Apoio ao Cliente da Stryker Neptune através do número +1-800-550-7836.

## Para utilização com



O tubo de distribuição descartável Stryker Neptune 2 (Neptune 2 Disposable Manifold), doravante designado "tubo de distribuição", para utilização com o sistema de gestão de resíduos Neptune 2, especificamente o colector móvel.

## Descrição

O tubo de distribuição consiste num dispositivo descartável não estéril que fornece uma via de passagem de líquido desde as linhas de aspiração até ao recipiente do colector móvel. O tubo de distribuição destina-se a utilização num só doente. Os tubos de distribuição com capacidade de recolha de amostras dispõem de tampas que permitem a recuperação da amostra.

## Definições dos símbolos

Os símbolos localizados no equipamento e/ou documentação são definidos nesta secção ou no *Diagrama de definição dos símbolos*. Consulte o *Diagrama de definição dos símbolos* fornecido com o equipamento.

SÍMBOLO	DEFINIÇÃO
	SINAL DE ADVERTÊNCIA FINAL
	DESTINA-SE A SER UTILIZADO NUM ÚNICO DOENTE

## Segurança do utilizador/doente



### ADVERTÊNCIAS:

- Antes de utilizar qualquer componente do sistema ou qualquer componente compatível com este sistema, leia e compreenda as instruções. Preste atenção especial à informação contida nas ADVERTÊNCIAS. Familiarize-se com os componentes do sistema antes da utilização. O não cumprimento poderá provocar lesões no doente e/ou nos profissionais de saúde.
- Este equipamento deve ser utilizado apenas por profissionais de saúde com formação e experiência adequadas. O não cumprimento poderá provocar lesões no doente e/ou nos profissionais de saúde.
- Quando receber o produto pela primeira vez, verifique se existem danos em cada um dos componentes. NÃO utilize qualquer equipamento que apresente sinais de danos. O não cumprimento poderá provocar lesões no doente e/ou nos profissionais de saúde.
- Utilize exclusivamente componentes e acessórios do sistema aprovados pela Stryker, excepto nos casos em que esteja especificado o contrário. O não cumprimento poderá provocar lesões no doente e/ou nos profissionais de saúde.
- NÃO desmonte, modifique, preste assistência ou repare qualquer componente ou acessório do sistema, excepto nos casos em que esteja especificado o contrário. Contacte o Serviço de Apoio ao Cliente da Stryker Neptune.
- O tubo de distribuição destina-se a UTILIZAÇÃO NUM SÓ DOENTE. NÃO esterilizar nem reutilizar. NÃO reutilize, reprocesse ou reacondicione um dispositivo de utilização única. Um dispositivo de utilização única destina-se a uma única utilização. O dispositivo de utilização única poderá não suportar o reprocessamento por esterilização química, por vapor químico ou por temperatura elevada. As características do design podem dificultar a limpeza. A reutilização poderá criar um risco grave de contaminação e poderá comprometer a integridade estrutural do dispositivo, originando a sua falha operacional. Se este dispositivo for reembalado, poder-se-ão perder informações cruciais sobre o produto. Se não seguir estas instruções, poderá levar a infecção ou a infecção cruzada e provocar lesões no doente ou nos profissionais de saúde.
- Siga SEMPRE as recomendações e/ou regulamentos locais em vigor que determinam a protecção ambiental e os riscos associados à reciclagem ou eliminação do equipamento no final da sua vida útil.

- Cumpra SEMPRE os regulamentos locais em vigor relativos a resíduos biologicamente perigosos para um manuseamento e uma eliminação seguros de resíduos cirúrgicos.
- PERIGO DE AGENTE PATOGENICO TRANSMITIDO PELO SANGUE

- Quando utilizar ou manusear este equipamento, use SEMPRE equipamento de protecção pessoal (Personal Protective Equipment, PPE).
- Deixe SEMPRE a tubagem ligada ao tubo de distribuição e feche as portas não utilizadas durante a eliminação.
- Siga SEMPRE as regulamentações locais relativas ao manuseamento e eliminação adequados de resíduos biologicamente perigosos.

O incumprimento pode causar infecções e provocar lesões nos profissionais de saúde.

## Instruções



### ADVERTÊNCIAS:

- NÃO utilize um tubo de distribuição que tenha caído ao chão ou que tenha sido manuseado de forma indevida (Figura 1). O incumprimento poderá provocar fugas e resultar em lesões no doente e/ou nos profissionais de saúde.
- NÃO utilize um conector em Y para adicionar mais do que uma linha de aspiração a cada porta (Figura 2). O incumprimento pode provocar contaminação cruzada e lesões no doente.



Figura 1 Manuseie o tubo de distribuição com precaução



Figura 2 Uma linha de aspiração por cada porta

**NOTA:** Se não fechar todas as portas do tubo de distribuição que não estejam a ser utilizadas, irá reduzir o nível de eficácia do vácuo do colector móvel.

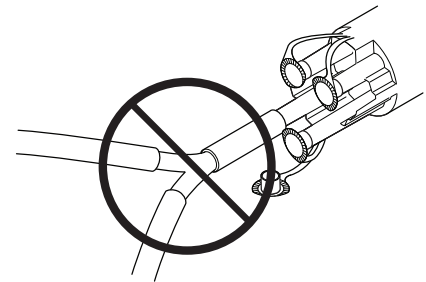

## Para instalar o tubo de distribuição

1. Alinhe o tubo de distribuição de encaixe numa só posição com o receptáculo ranhurado e empurre-o na direcção do receptáculo do recipiente pretendido do colector móvel (Figura 3).
2. Rode o tubo de distribuição na direcção do símbolo travar até que não consiga rodar mais o tubo de distribuição e este fique bloqueado.



Figura 3 Instalar e bloquear o tubo de distribuição

3. Ligue a tubagem de aspiração à(s) porta(s) do tubo de distribuição (Figura 4). Utilize a tubagem de aspiração com diâmetro interno de 5/16 pol. (7,9 mm) ou de 1/4 pol. (6,4 mm) com um adaptador de 5/16 pol. (7,9 mm), conforme adequado.

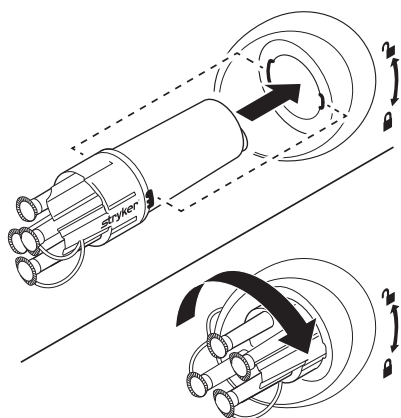

Figura 4 Ligue a tubagem ao tubo de distribuição

4. Feche todas as portas do tubo de distribuição que não sejam utilizadas com as respectivas tampas (Figura 5).

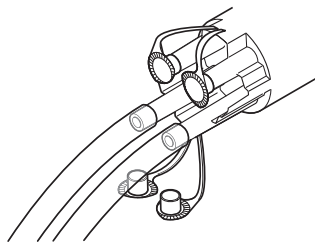

Figura 5 Feche todas as portas que não sejam utilizadas

## Para remover e eliminar o tubo de distribuição

1. Com a aspiração activa, junte a tubagem de aspiração na porta do tubo de distribuição para purgar os resíduos de fluidos do tubo (Figura 6). NÃO remova do tubo de distribuição qualquer tubagem de aspiração que esteja ligada (Figura 7).

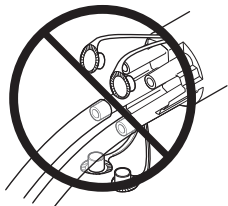

Figura 6 Juntar a tubagem de aspiração



Figura 7 Mantenha a tubagem ligada durante a eliminação

2. Coloque o botão de ajuste de limite de aspiração do colector móvel em zero no recipiente cujo tubo de distribuição pretende remover.
3. Para interromper a aspiração de fluido, prima o botão SUCTION (aspiração) do painel de controlo do colector móvel.
4. Rode o tubo de distribuição até bloquear, depois puxe o tubo de distribuição e a tubagem de aspiração ligada para fora do recipiente, mantendo sempre o tubo de distribuição na horizontal (Figura 8).
5. Elimine de forma adequada o tubo de distribuição e a tubagem de aspiração ligados usados, mantendo sempre o tubo de aspiração na posição horizontal.

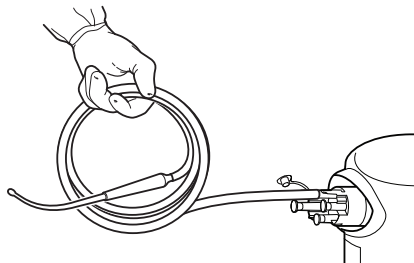

Figura 8 Remover o tubo de distribuição e a tubagem

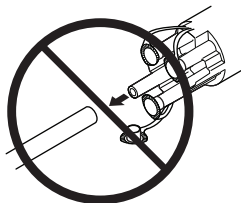
## Utilizar o tubo de distribuição com recolha de amostras

Se for necessário proceder à recolha de amostras, utilize um tubo de distribuição com capacidade de recolha de amostras.

**PRECAUÇÃO:** A remoção repetida da tampa de um tubo de distribuição com capacidade de recolha de amostras pode danificar a estanquidade da tampa e reduzir o nível de eficácia do vácuo.

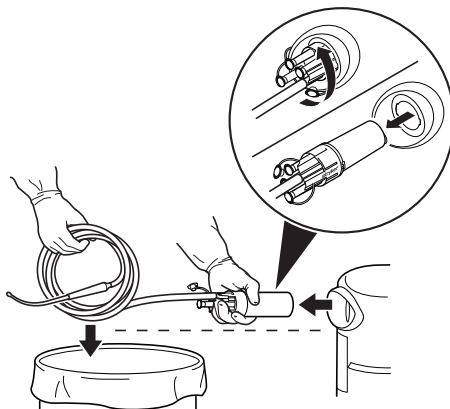
1. Depois do procedimento cirúrgico, remova a tampa do tubo de distribuição (Figura 9).
2. Para recolher a amostra, remova o filtro do tubo de distribuição (Figura 10).



Figura 9 Remover a tampa do tubo de distribuição



Figura 10 Remova o filtro do tubo de distribuição

3. Depois de recolher a amostra, elimine o tubo de distribuição usado de forma adequada.

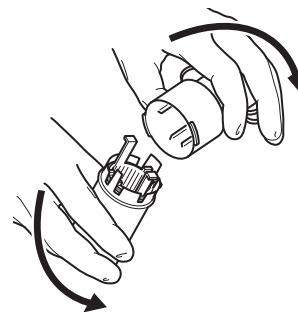
## Indikasjoner for bruk

Neptune 2 avfallshåndteringssystem (Neptune 2 Waste Management System) er tiltenkt brukt i operasjonsstuer, patologirom, kirurgiske klinikker og legekontorer for å samle opp og kassere flytende kirurgisk avfall i tillegg til å samle opp røyk som oppstår når det benyttes elektrokautiserings- og laserutstyr.

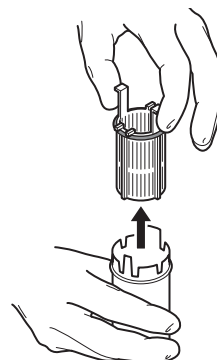
## Kontraindikasjoner

Neptune 2 avfallshåndteringssystem er **kontraindisert mot:**

- Direkte tilkobling til **toraksslanger**.
- Tilkobling til **lukkede systemer for sårdrenering**.

## Kontaktinformasjon

Hvis du trenger ytterligere informasjon, inkludert sikkerhetsinformasjon eller opplæring i bruk av utstyret, ta kontakt med din Stryker-salgrepresentant eller ring Stryker Neptune kundeservice på +1-800-550-7836.

## Til bruk med



Stryker Neptune 2 manifold til engangsbruk (Neptune 2 Disposable Manifold), heretter kalt "manifold", til bruk med Neptune 2 avfallshåndteringssystem, spesifikt den mobile enheten.

## Beskrivelse

Manifolden er et usterilt engangsutstyr som danner en væskebane fra sugeslangene til beholderen på den mobile enheten. Manifolden skal kun brukes på én pasient. Manifolden som kan samle opp prøver, er utstyrt med lokk som gjør det mulig å hente ut prøven.

## Symbolforklaring

Symbolene som finnes på utstyret og/eller i dokumentasjonen, er definert i dette avsnittet eller i *Symbolforklaringen*. Se *Symbolforklaringen* som fulgte med utstyret.

SYMBOL	DEFINISJON
	GENERELT ADVARSELSSYMBOL
	BARE TIL BRUK PÅ ÉN PASIENT

## Sikkerhet for bruker/pasient



### ADVARSLER:

- Før du benytter enhver komponent eller andre systemkomponenter som er kompatible med dette systemet, må du ha lest og forstått anvisningene som følger med hver enkelt komponent. Vær spesielt oppmerksom på ADVARSEL-informasjonen. Gjør deg kjent med systemets komponenter før det tas i bruk. Manglende overholdelse kan føre til skade på pasient og/eller helsepersonell.
- Dette utstyret skal bare brukes av lege-/helsepersonell med opplæring og erfaring. Manglende overholdelse kan føre til skade på pasient og/eller helsepersonell.
- Når systemet mottas, må alle komponentene inspiseres for skade. IKKE bruk noe utstyr hvis det er synlig tegn på skade. Manglende overholdelse kan føre til skade på pasient og/eller helsepersonell.
- Bruk bare systemkomponenter og annet tilbehør som er godkjent av Stryker, om ikke annet er angitt. Manglende overholdelse kan føre til skade på pasient og/eller helsepersonell.
- IKKE demonter, endre, utfør service på eller reparer noen systemkomponent eller noe tilbehør, med mindre noe annet er spesifisert. Ring Stryker Neptune kundeservice.
- Manifolden SKAL KUN BRUKES PÅ ÉN PASIENT. Må IKKE steriliseres eller brukes flere ganger. En engangsanordning skal IKKE brukes på nytt, bearbeides for gjenbruk eller pakkes inn på nytt. En engangsanordning er kun beregnet på engangsbruk. En engangsanordning tåler kanskje ikke kjemikalier, kjemisk dampsterilisering eller høytemperatursterilisering i forbindelse med klargjøring for gjenbruk. Anordningens design kan gjøre den vanskelig å rengjøre. Gjenbruk kan føre til alvorlig fare for kontaminasjon og kan svekke den strukturelle integriteten til anordningen og føre til funksjonsfeil. Viktig produktinformasjon kan gå tapt hvis anordningen pakkes inn på nytt. Manglende overholdelse kan føre til infeksjon eller kryssinfeksjon og resultere i skade på pasient og/eller helsepersonell.
- Følg ALLTID gjeldende lokale anbefalinger og/eller bestemmelser vedrørende miljøvern og risikoene forbundet med resirkulering

eller avhending av utstyret på slutten av levetiden.

- Følg ALLTID gjeldende lokalt regelverk for biologisk farlig avfall for sikker håndtering og avhending av kirurgisk avfall.
- FARE FOR BLODBÅRNE PATOGENER
  - Bruk ALLTID personlig verneutstyr (Personal Protective Equipment, PPE) under bruk eller håndtering av dette utstyret.
  - La ALLTID slangen være koblet til manifolden og lukk ubrukte porter ved kassering.
  - Følg ALLTID lokale forskrifter vedrørende riktig håndtering og kassering av biologisk farlig avfall.

Manglende overholdelse kan forårsake infeksjon og føre til skade på helsepersonell.

## Instruksjoner



### ADVARSLER:

- Bruk IKKE en manifold som har falt i gulvet eller blitt feil behandlet (figur 1). Manglende overholdelse kan føre til lekkasje og resultere i skade på pasienten og/eller helsepersonellet.
- Bruk IKKE en Y-kobling for å tilføye mer enn én sugeslange til hver port (figur 2). Manglende overholdelse kan føre til krysskontaminering og pasientskade.



Figur 1 Håndter manifolden forsiktig

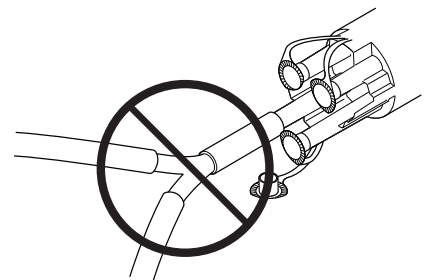

Figur 2 Én sugeslange per port

**MERKNAD:** Hvis alle de ubrukte manifoldportene ikke stenges, vil effekten til vakuumnivået på den mobile enheten bli redusert.

## Installere manifolden

1. Rett inn manifoldens koblingsfeste med kontaktåpningen og skyv manifolden inn i kontakten til den ønskede beholderen på den mobile enheten (figur 3).
2. Drei manifolden mot låst-symbolet til du ikke kan dreie manifolden mer og den er låst.

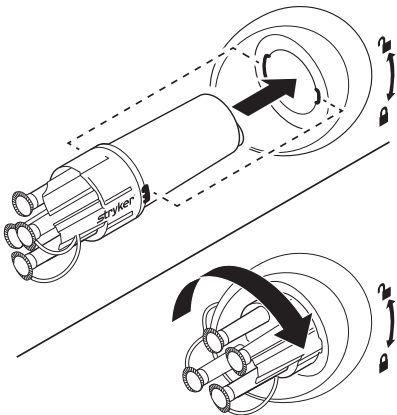

Figur 3 Installer og lås manifolden

3. Fest sugeslangen til manifoldporten(e) (figur 4). Bruk en sugeslange med en indre diameter på 5/16 tommer (7,9 mm) eller en sugeslange med en indre diameter på 1/4 tommer (6,4 mm) og en adapter på 5/16 tommer (7,9 mm) etter behov.

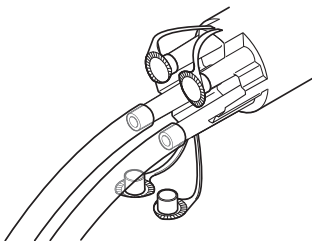

Figur 4 Fest slangen til manifolden

4. Steng alle ubrukte manifoldporter med de tilsvarende hettene (figur 5).

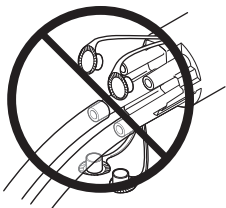

Figur 5 Steng alle ubrukte porter

## Slik fjerner og kasserer du manifolden

1. Mens suget er aktivt, samler du sugeslangen mot manifoldporten for å tømme slangen for avfallsvæske (figur 6). Fjern IKKE en tilkoblet sugeslange fra manifolden (figur 7).

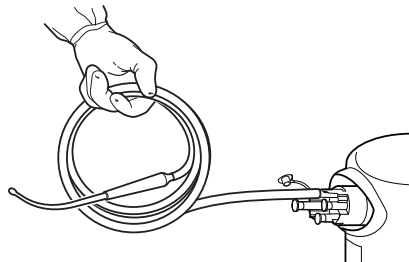

Figur 6 Slik samler du opp sugeslangen

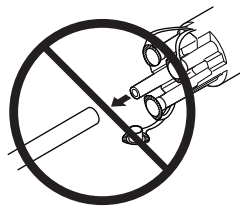

Figur 7 Hold slangen tilkoblet når den kasseres

2. Drei hjulet for INNSTILLING AV SUG på den mobile enheten til null for den beholderen der manifolden skal fjernes.
3. Trykk på SUCTION (sug)-knappen på kontrollpanelet på den mobile enheten for å stoppe væskesuget.
4. Roter manifolden til den løsner, og trekk deretter manifolden og den tilkoblede sugeslangen ut av kontakten mens du passer på å holde manifolden vannrett (figur 8).
5. Kasser den brukte manifolden og den tilkoblede sugeslangen på riktig måte. Påse at manifolden alltid holdes vannrett.

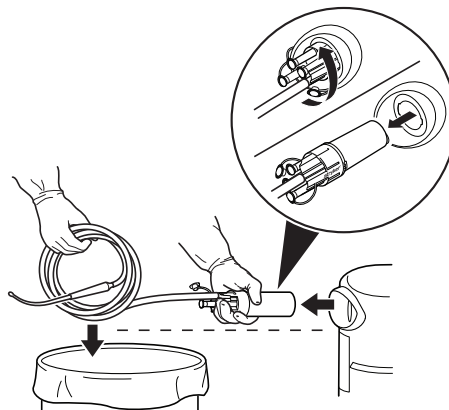

Figur 8 Slik fjerner du manifolden og slangen

## Slik bruker du manifolden til prøveoppsamling

Hvis det er nødvendig å samle opp prøver, må du bruke en manifold med funksjon for prøveoppsamling.

**FORSIKTIG:** Gjentatt fjerning av lokket fra en manifold som kan samle opp prøver, kan ødelegge lokkforseglingen og redusere effekten til vakuumnivået.

1. Fjern lokket på manifolden etter det kirurgiske inngrepet (figur 9).
2. Fjern filteret fra manifolden for å samle opp prøven (figur 10).

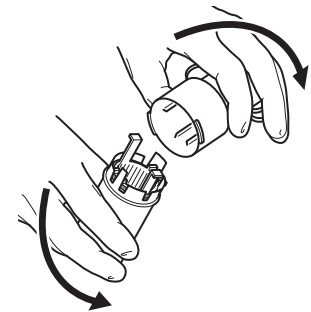

Figur 9 Fjern lokket på manifolden

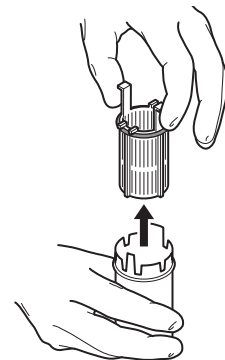

Figur 10 Fjern filteret fra manifolden

3. Kasser den brukte manifolden på riktig måte etter at prøven er samlet opp.

## Wskazania do użycia

System zarządzania odpadami Neptune 2 (Neptune 2 Waste Management System) przeznaczony jest do stosowania na sali operacyjnej, w ośrodkach patologii i chirurgii oraz w gabinetach lekarskich, do gromadzenia i pozbywania się płynnych odpadów chirurgicznych, jak również do odprowadzania dymu wytwarzanego w wyniku stosowania urządzeń do elektrokauteryzacji lub urządzeń laserowych.

## Przeciwwskazania

System zarządzania odpadami Neptune 2 jest przeciwwskazany w  **następujących przypadkach**:

- Bezpośrednie podłączenie do **drenów do drenażu klatki piersiowej**.
- Podłączenie do **zamkniętych systemów drenażu ran**.

## Dane kontaktowe

Aby uzyskać dodatkowe informacje lub szkolenie na terenie szpitala, należy skontaktować się z lokalnym przedstawicielem handlowym firmy Stryker lub zadzwonić do Działu Obsługi Klienta systemu Neptune firmy Stryker pod nr tel. +1-800-550-7836.

## Do stosowania z

Jednorazowy łącznik rozgałęziony Neptune 2 (Neptune 2 Disposable Manifold) firmy Stryker, zwany odtąd „łącznikiem rozgałęzionym”, do stosowania z systemem zarządzania odpadami Neptune 2, w szczególności z wózkiem.

## Opis

Łącznik rozgałęziony jest niejadalnym produktem do jednorazowego użycia stanowiącym drogę płynu od linii ssania do zbiornika wózka. Niniejszy łącznik rozgałęziony jest przeznaczony do użytku wyłącznie dla jednego pacjenta. Łączniki rozgałęzione z możliwością gromadzenia próbek mają wieczka, które umożliwiają odzyskiwanie materiału biologicznego.

## Definicje symboli

Symbole umieszczone na urządzeniu i/lub w załączonej dokumentacji są wyjaśnione w niniejszym rozdziale lub w *Karcie definicji symboli*. Patrz *Karta definicji symboli* dostarczona wraz z urządzeniem.

SYMBOL	DEFINICJA
	OGÓLNY ZNAK OSTRZEGAWCZY
	DO UŻYTKU TYLKO PRZEZ JEDNEGO PACJENTA

## Bezpieczeństwo użytkownika i pacjenta



### OSTRZEŻENIA:

- Przed użyciem elementów systemu oraz elementów zgodnych z systemem należy przeczytać i zrozumieć tę instrukcję obsługi. Należy zwrócić szczególną uwagę na informacje oznaczone jako OSTRZEŻENIE. Przed użyciem należy się zapoznać z elementami systemu. Nieprzestrzeganie może doprowadzić do urazu u pacjenta i/lub personelu sali operacyjnej.
- Ten sprzęt powinien być używany wyłącznie przez przeszkolony i doświadczony personel medyczny. Nieprzestrzeganie może doprowadzić do urazu u pacjenta i/lub personelu sali operacyjnej.
- Po otrzymaniu należy skontrolować każdy element, czy nie jest uszkodzony. NIE WOLNO używać żadnych urządzeń, jeśli widoczne są uszkodzenia. Nieprzestrzeganie może doprowadzić do urazu u pacjenta i/lub personelu sali operacyjnej.
- Należy stosować wyłącznie elementy systemu i akcesoria zatwierdzone przez firmę Stryker, chyba że sprecyzowano inaczej. Nieprzestrzeganie może doprowadzić do urazu u pacjenta i/lub personelu sali operacyjnej.
- NIE WOLNO rozmontowywać, modyfikować ani naprawiać żadnego elementu ani akcesorium systemu, jeśli nie sprecyzowano inaczej. Zadzwonić do Działu Obsługi Klienta systemu Neptune firmy Stryker.
- Niniejszy łącznik rozgałęziony jest przeznaczony WYŁĄCZNIE DO UŻYTKU DLA JEDNEGO PACJENTA. NIE WOLNO wyjąławić ani używać ponownie. Urządzenia jednorazowego użytku NIE WOLNO ponownie używać, ponownie poddawać procesom ani ponownie pakować. Urządzenie jednorazowego użytku jest przeznaczone wyłącznie do jednorazowego użytku. Urządzenie jednorazowego użytku może nie wytrzymać procesu ponownej sterylizacji; chemicznej, chemicznej z użyciem pary ani w wysokiej temperaturze. Cechy konstrukcji mogą utrudniać czyszczenie. Ponowne użycie może stworzyć poważne ryzyko zanieczyszczenia i naruszyć strukturalną spójność urządzenia, prowadząc do awarii funkcjonowania. Ponowne zapakowanie urządzenia może spowodować zagubienie krytycznych informacji o produkcie. Nieprzestrzeganie tych zaleceń może prowadzić do zakażenia lub zakażenia krzyżowego i spowodować obrażenia u pacjenta lub personelu medycznego.
- ZAWSZE należy postępować zgodnie z aktualnymi zaleceniami lokalnymi i/lub przepisami dotyczącymi ochrony środowiska i zagrożeń związanych z recyklingiem lub usuwaniem urządzeń pod koniec ich okresu użytkowania.
- Aby bezpiecznie postępować z odpadami chirurgicznymi i pozbywać się ich, należy ZAWSZE przestrzegać aktualnych

przepisów lokalnych dotyczących odpadów stanowiących zagrożenie biologiczne.

- ZAGROŻENIE PATOGENAMI PRZENOSZONYMI DROGĄ KRWI
  - ZAWSZE należy mieć na sobie sprzęt ochrony indywidualnej (Personal Protective Equipment, PPE) podczas obsługi lub kontaktu z tym urządzeniem.
  - ZAWSZE należy pozostawić dren podłączony do łącznika rozgałęzionego i zamknąć nieużywane porty przy pozbywaniu się urządzenia.
  - ZAWSZE należy postępować zgodnie z lokalnymi przepisami dotyczącymi odpowiedniego obchodzenia się i usuwania odpadów stanowiących zagrożenie biologiczne.

Nieprzestrzeganie tych zaleceń może spowodować zakażenie lub doprowadzić do urazu u personelu medycznego.

## Instrukcje



### OSTRZEŻENIA:

- NIE WOLNO używać łącznika rozgałęzionego, który został upuszczony lub obchodzony się z nim nieprawidłowo (rysunek 1). Nieprzestrzeganie tych zaleceń może spowodować przeciek i doprowadzić do obrażeń pacjenta i/lub personelu medycznego.
- NIE WOLNO używać łącznika Y, aby podłączyć więcej niż jedną linię ssania do każdego portu (rysunek 2). Nieprzestrzeganie tego zalecenia może spowodować zanieczyszczenie krzyżowe i doprowadzić do urazu u pacjenta.

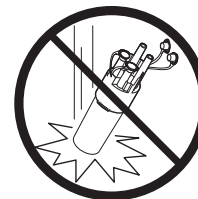

Rysunek 1 Łącznik rozgałęziony należy obsługiwać z zachowaniem ostrożności

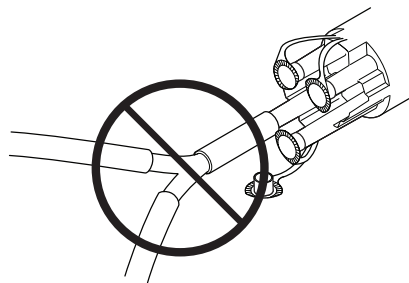

Rysunek 2 Jedna linia ssania na port

**UWAGA:** Niezamknięcie wszystkich nieużywanych portów łącznika rozgałęzionego spowoduje zmniejszenie skuteczności stosowanego poziomu podciśnienia wózka.



## Instalowanie łącznika rozgałęzionego

1. Zrównać profilowany trzon łącznika rozgałęzionego z gniazdem szczelinowym i wcisnąć łącznik rozgałęziony do gniazda żądanego zbiornika wózka (rysunek 3).
2. Obracać łącznik rozgałęziony w kierunku symbolu kłódki do oporu, aż do zablokowania łącznika.

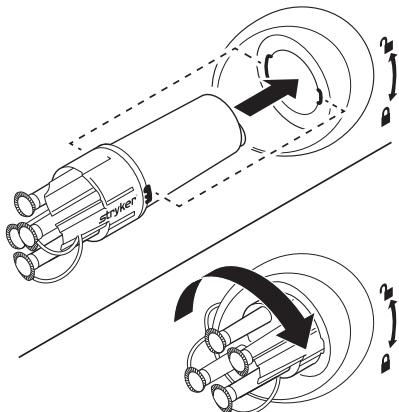

Rysunek 3 Instalacja i zablokowanie łącznika rozgałęzionego

3. Podłączyć dren ssania do portu(-ów) łącznika rozgałęzionego (rysunek 4). Zastosować dren ssania o średnicy wewnętrznej 5/16 cala (7,9 mm) lub 1/4 cala (6,4 mm) z łącznikiem 5/16 cala (7,9 mm), według potrzeby.

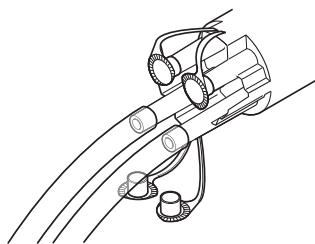

Rysunek 4 Podłączyć dren do łącznika rozgałęzionego

4. Zamknąć wszystkie nieużywane porty łącznika rozgałęzionego odpowiednimi nasadkami (rysunek 5).

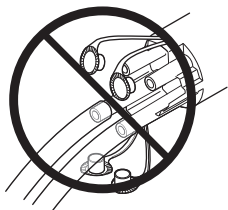

Rysunek 5 Zamknąć wszystkie nieużywane porty

## Usuwanie i pozbywanie się łącznika rozgałęzionego

1. Przy włączonym ssaniu, zwinąć dren ssania w kierunku portu łącznika rozgałęzionego, aby opróżnić dren z odpadów płynnych (rysunek 6). NIE WOLNO usuwać z łącznika rozgałęzionego jakichkolwiek podłączonych drenów ssania (rysunek 7).

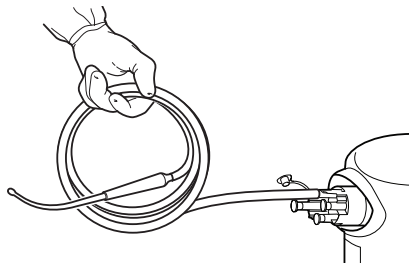

Rysunek 6 Zwijanie drenu ssania

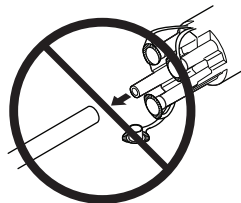

Rysunek 7 Podczas wyrzucania nie odłączać drenu

2. Obrócić na zero tarczę do USTAWIANIA LIMITU SSANIA na wózku dla zbiornika z łącznikiem rozgałęzionym przeznaczonym do usunięcia.
3. Nacisnąć przycisk SUCTION (ssanie) na panelu sterowania wózka, aby wstrzymać zasysanie płynu.
4. Obracać łącznik rozgałęziony do chwili jego odblokowania, po czym wyciągnąć z gniazda łącznik rozgałęziony z podłączonym drenem ssania, stale trzymając łącznik rozgałęziony w położeniu poziomym (rysunek 8).
5. Wyrzucić we właściwy sposób zużyty łącznik rozgałęziony z podłączonym drenem ssania, utrzymując łącznik rozgałęziony przez cały czas w poziomie.

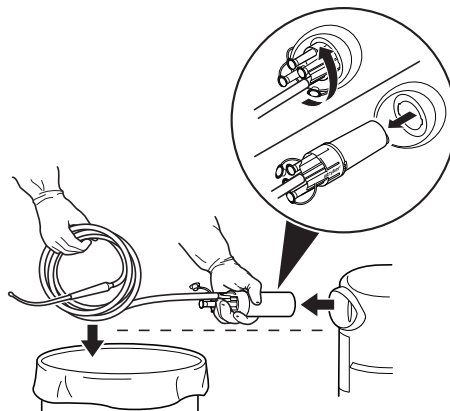

Rysunek 8 Usuwanie przewodu rozgałęzionego i drenu

## Używanie łącznika rozgałęzionego z możliwością gromadzenia próbek

Jeśli wymagane jest odzyskanie materiału biologicznego, należy użyć łącznika rozgałęzionego z możliwością gromadzenia próbek.

**PRZESTROGA:** Wielokrotne usuwanie wieczka łącznika rozgałęzionego z możliwością gromadzenia próbek może uszkodzić uszczelnienie wieczka i zmniejszyć skuteczność przy danym poziomie podciśnienia.

1. Po zakończeniu zabiegu chirurgicznego zdjąć wieczko łącznika rozgałęzionego (rysunek 9).
2. Wyjąć filtr z łącznika rozgałęzionego, aby zebrać materiał biologiczny (rysunek 10).

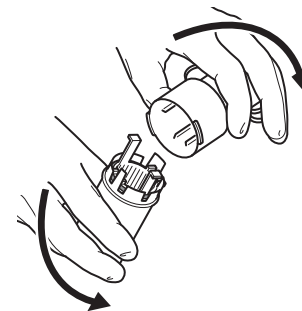

Rysunek 9 Zdjąć wieczko łącznika rozgałęzionego

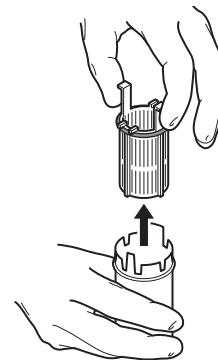

Rysunek 10 Wyjąć filtr z łącznika rozgałęzionego

3. Po zebraniu materiału biologicznego wyrzucić we właściwy sposób zużyty łącznik rozgałęziony.

## Ενδείξεις χρήσης

Το σύστημα διαχείρισης αποβλήτων Neptune 2 (Neptune 2 Waste Management System) προορίζεται για χρήση σε αίθουσες χειρουργείου, σε παθολογοανατομικά και χειρουργικά κέντρα, καθώς και σε ιατρεία για τη συλλογή και την απόρριψη υγρών χειρουργικών αποβλήτων, καθώς επίσης και τη συλλογή του καπνού που δημιουργείται από συσκευές ηλεκτροκαυτηρίασης και λέιζερ.

## Αντενδείξεις

Το σύστημα διαχείρισης αποβλήτων Neptune 2 **αντενδείκνυται για:**

- Σύνδεση απευθείας σε **θωρακικούς σωλήνες**.
- Σύνδεση σε **κλειστά συστήματα παροχέτευσης τραυμάτων**.

## Πληροφορίες επικοινωνίας

Εάν χρειάζεστε περισσότερες πληροφορίες, συμπεριλαμβανομένων των πληροφοριών ασφάλειας, ή εσωτερική εκπαίδευση του προσωπικού, επικοινωνήστε με τον αντιπρόσωπο πωλήσεων της Stryker ή καλέστε την υπηρεσία εξυπηρέτησης πελατών Neptune της Stryker στο τηλέφωνο +1-800-550-7836.

## Για χρήση με

Η αναλώσιμη πολλαπλή Neptune 2 (Neptune 2 Disposable Manifold) της Stryker, που εφεξής θα αναφέρεται ως «πολλαπλή», προορίζεται για χρήση με το σύστημα διαχείρισης αποβλήτων Neptune 2, ειδικότερα με την κινητή μονάδα.

## Περιγραφή

Η πολλαπλή είναι μη στείρα, αναλώσιμη συσκευή που παρέχει μια διαδρομή υγρών από τις γραμμές αναρρόφησης στο δοχείο της κινητής μονάδας. Η πολλαπλή προορίζεται για χρήση σε ένα μόνο ασθενή. Οι πολλαπλές με δυνατότητα συλλογής δειγμάτων έχουν καπάκι που επιτρέπουν την ανάλυση δείγματος.

## Ορισμοί συμβόλων

Τα σύμβολα που βρίσκονται στον εξοπλισμό ή/και στις ετικέτες επεξηγούνται σε αυτήν την ενότητα ή στον *Πίνακα ορισμού συμβόλων*. Δείτε τον *Πίνακα ορισμού συμβόλων* που παρέχεται με τον εξοπλισμό.

ΣΥΜΒΟΛΑ	ΟΡΙΣΜΟΣ
	ΣΗΜΑ ΓΕΝΙΚΗΣ ΠΡΟΕΙΔΟΠΟΙΗΣΗΣ
	ΓΙΑ ΧΡΗΣΗ ΣΕ ΕΝΑ ΜΟΝΟΝ ΑΣΘΕΝΗ

## Ασφάλεια χρήστη/ασθενούς



### ΠΡΟΕΙΔΟΠΟΙΗΣΕΙΣ:

- Πριν από τη χρήση οποιουδήποτε εξαρτήματος του συστήματος ή οποιουδήποτε εξαρτήματος που είναι συμβατό με το σύστημα αυτό, διαβάστε και κατανοήστε τις οδηγίες. Προσέχετε ιδιαίτερα τις πληροφορίες των ΠΡΟΕΙΔΟΠΟΙΗΣΕΩΝ. Εξοικειωθείτε με τα εξαρτήματα του συστήματος πριν από τη χρήση. Εάν δεν ακολουθήσετε τις οδηγίες αυτές, ενδέχεται να προκληθεί τραυματισμός του ασθενούς ή/και του ιατρονοσηλευτικού προσωπικού.
- Ο εξοπλισμός αυτός πρέπει να χρησιμοποιείται μόνο από εκπαιδευμένους και πεπειραμένους επαγγελματίες υγείας. Εάν δεν ακολουθήσετε τις οδηγίες αυτές, ενδέχεται να προκληθεί τραυματισμός του ασθενούς ή/και του ιατρονοσηλευτικού προσωπικού.
- Κατά την αρχική παραλαβή, επιθεωρήστε κάθε εξάρτημα για τυχόν ζημιά. ΜΗ χρησιμοποιείτε τον εξοπλισμό εάν υπάρχει εμφανής ζημιά. Εάν δεν ακολουθήσετε τις οδηγίες αυτές, ενδέχεται να προκληθεί τραυματισμός του ασθενούς ή/και του ιατρονοσηλευτικού προσωπικού.
- Χρησιμοποιείτε μόνον εγκεκριμένα από τη Stryker εξαρτήματα και παρελκόμενα, εκτός εάν καθορίζεται διαφορετικά. Εάν δεν ακολουθήσετε τις οδηγίες αυτές, ενδέχεται να προκληθεί τραυματισμός του ασθενούς ή/και του ιατρονοσηλευτικού προσωπικού.
- ΜΗΝ αποσυναρμολογείτε, μην τροποποιείτε, μην πραγματοποιείτε σέρβις ή επισκευή σε οποιοδήποτε εξάρτημα ή παρελκόμενο του συστήματος, εκτός εάν καθορίζεται διαφορετικά. Καλέστε την υπηρεσία εξυπηρέτησης πελατών Neptune της Stryker.
- Η πολλαπλή προορίζεται για χρήση ΣΕ ΕΝΑ ΜΟΝΟ ΑΣΘΕΝΗ. ΜΗΝ αποστειρώνετε και μην επαναχρησιμοποιείτε. ΜΗΝ επαναχρησιμοποιείτε, επανεπεξεργάζεστε ή επαναποθετείτε στη συσκευασία τους συσκευές μίας χρήσης. Συσκευές μίας χρήσης προορίζονται για μία μόνο χρήση. Μια συσκευή μίας χρήσης ενδέχεται να μην είναι σε θέση να αντέξει την επανεπεξεργασία με χημική αποστείρωση, αποστείρωση με ατμό χημικών ουσιών ή με υψηλή θερμοκρασία. Χαρακτηριστικά σχεδιασμού ενδέχεται να καθιστούν δύσκολο τον καθαρισμό. Η επαναχρησιμοποίηση μπορεί να δημιουργήσει σοβαρό κίνδυνο μόλυνσης και να θέσει σε κίνδυνο τη δομική ακεραιότητα της συσκευής με αποτέλεσμα αστοχία κατά τη λειτουργία. Σε περίπτωση επανασυσκευασίας της συσκευής, μπορεί να χαθούν κρίσιμες πληροφορίες του προϊόντος. Εάν δεν ακολουθήσετε τις οδηγίες αυτές, ενδέχεται να προκληθεί λοίμωξη ή μετάδοση λοίμωξης από ασθενή σε ασθενή και να προκληθεί τραυματισμός του ασθενούς ή του ιατρονοσηλευτικού προσωπικού.
- Ακολουθείτε ΠΑΝΤΟΤΕ τις ισχύουσες τοπικές συστάσεις ή/και κανονισμούς σχετικά με την προστασία του περιβάλλοντος και τους κινδύνους που αφορούν την ανακύκλωση και την απόρριψη του εξοπλισμού στο τέλος της ωφέλιμης διάρκειας ζωής του.

- Ακολουθείτε ΠΑΝΤΟΤΕ τους ισχύοντες τοπικούς κανονισμούς σχετικά με τα βιολογικά επικίνδυνα απόβλητα για τον ασφαλή χειρισμό και απόρριψη των χειρουργικών αποβλήτων.
- ΚΙΝΔΥΝΟΣ ΑΠΟ ΑΙΜΑΤΟΓΕΝΩΣ ΜΕΤΑΔΙΔΙΔΟΜΕΝΑ ΠΑΘΟΓΟΝΑ
  - Να φοράτε ΠΑΝΤΟΤΕ ατομικό προστατευτικό εξοπλισμό (Personal Protective Equipment, PPE) κατά τη λειτουργία ή τον χειρισμό αυτού του εξοπλισμού.
  - Να αφήνετε ΠΑΝΤΟΤΕ τη σωλήνωση προσαρτημένη στην πολλαπλή και να κλείνετε τυχόν μη χρησιμοποιημένες θύρες κατά τη διάρκεια της απόρριψης.
  - Να ακολουθείτε ΠΑΝΤΟΤΕ τους τοπικούς κανονισμούς που αφορούν τον σωστό χειρισμό και τη σωστή απόρριψη βιολογικά επικίνδυνων αποβλήτων.

Εάν δεν ακολουθήσετε τις οδηγίες αυτές ενδέχεται να επέλθει λοίμωξη και να προκληθεί τραυματισμός του ιατρονοσηλευτικού προσωπικού.

## Οδηγίες



### ΠΡΟΕΙΔΟΠΟΙΗΣΕΙΣ:

- ΜΗ χρησιμοποιείτε πολλαπλή που έχει πέσει στο έδαφος ή έχει υποστεί εσφαλμένο χειρισμό (Σχήμα 1). Εάν δεν ακολουθήσετε τις οδηγίες αυτές, ενδέχεται να παρουσιαστεί διαρροή και να προκληθεί τραυματισμός του ασθενούς ή/και του ιατρονοσηλευτικού προσωπικού.
- ΜΗ χρησιμοποιείτε σύνδεσμο σχήματος Y για την προσθήκη περισσότερων από μίας γραμμής αναρρόφησης σε κάθε θύρα (Σχήμα 2). Εάν δεν ακολουθήσετε τις οδηγίες αυτές ενδέχεται να επέλθει διασταυρούμενη μόλυνση και να προκληθεί τραυματισμός του ασθενούς.

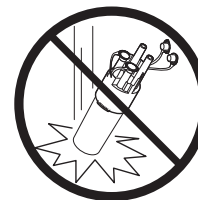

Σχήμα 1 Να χειρίζεστε την πολλαπλή με προσοχή

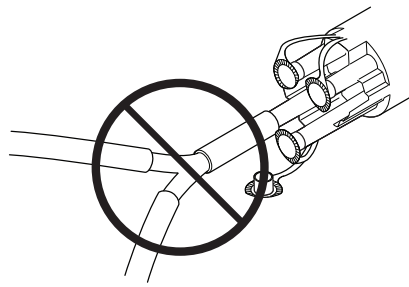

Σχήμα 2 Μια γραμμή αναρρόφησης ανά θύρα

**ΣΗΜΕΙΩΣΗ:** Εάν δεν κλείσετε όλες τις θύρες πολλαπλών που δεν χρησιμοποιούνται θα μειωθεί η απόδοση του επιπέδου του κενού της κινητής μονάδας.

## Για εγκατάσταση της πολλαπλής

1. Ευθυγραμμίστε την πολλαπλή που διαθέτει κλείστρο με την υποδοχή που φέρει σχισμές και ωθήστε την πολλαπλή μέσα στην υποδοχή του επιθυμητού δοχείου της κινητής μονάδας (Σχήμα 3).
2. Περιστρέψτε την πολλαπλή προς το σύμβολο ασφάλισης μέχρις ότου να μην μπορεί πλέον να περιστραφεί και να έχει ασφαλίσει η πολλαπλή.

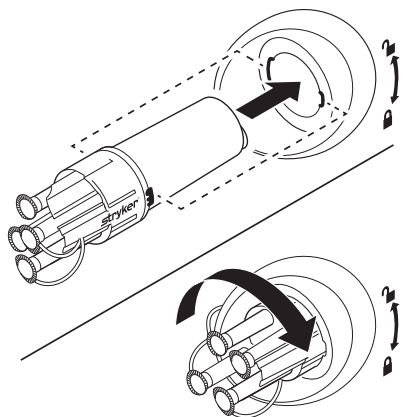

Σχήμα 3 Εγκατάσταση και ασφάλιση πολλαπλής

3. Προσαρτήστε τη σωλήνωση αναρρόφησης στη θύρα(ες) πολλαπλής(ών) (Σχήμα 4). Χρησιμοποιήστε σωλήνωση αναρρόφησης εσωτερικής διαμέτρου 5/16 ιντσών (7,9 mm) ή σωλήνωση αναρρόφησης εσωτερικής διαμέτρου ιντσών 1/4 ιντσών (6,4 mm) με προσαρμογέα 5/16 ιντσών (7,9 mm), όπως απαιτείται.

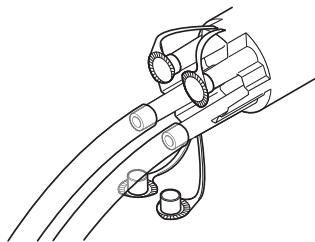

Σχήμα 4 Προσαρτήστε τη σωλήνωση στην πολλαπλή

4. Κλείστε τις θύρες πολλαπλής που δεν χρησιμοποιούνται χρησιμοποιώντας τα αντίστοιχα πώματά τους (Σχήμα 5).

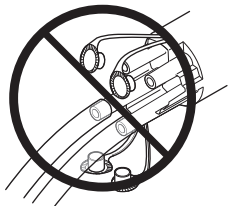

Σχήμα 5 Κλείστε όλες τις θύρες που δεν χρησιμοποιούνται

## Για αφαίρεση και απόρριψη της πολλαπλής

1. Με ενεργοποιημένη την αναρρόφηση, συγκεντρώστε τη σωλήνωση αναρρόφησης προς τη θύρα πολλαπλής για να εκκενώσετε τη σωλήνωση από τα υγρά απόβλητα (Σχήμα 6). ΜΗΝ αφαιρείτε οποιαδήποτε προσαρτημένη σωλήνωση αναρρόφησης από την πολλαπλή (Σχήμα 7).

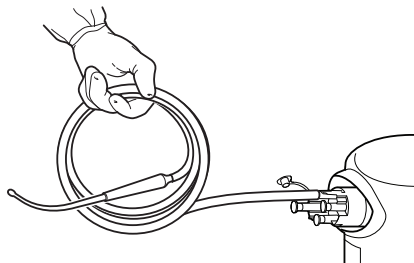

Σχήμα 6 Για συγκέντρωση της σωλήνωσης αναρρόφησης

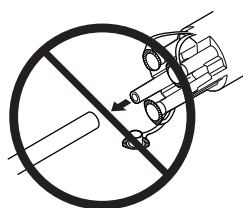

Σχήμα 7 Διατηρήστε τη σωλήνωση προσαρτημένη κατά τη διάρκεια της απόρριψης

2. Γυρίστε το περιστροφικό κουμπί ΡΥΘΜΙΣΗΣ ΟΡΙΟΥ ΑΝΑΡΡΟΦΗΣΗΣ της κινητής μονάδας στο μηδέν για το δοχείο του οποίου η πολλαπλή πρόκειται να αφαιρεθεί.
3. Πιέστε το κουμπί SUCTION (Αναρρόφηση) στον πίνακα ελέγχου της κινητής μονάδας για να διακόψετε την αναρρόφηση των υγρών.
4. Περιστρέψτε την πολλαπλή μέχρι να απασφαλιστεί. Κατόπιν, αφαιρέστε την πολλαπλή και την προσαρτημένη σωλήνωση αναρρόφησης από την υποδοχή, διατηρώντας πάντοτε την πολλαπλή σε οριζόντιο προσανατολισμό (Σχήμα 8).
5. Απορρίψτε κατάλληλα τη χρησιμοποιημένη πολλαπλή και την προσαρτημένη σωλήνωση αναρρόφησης διατηρώντας πάντοτε την πολλαπλή σε οριζόντιο προσανατολισμό.

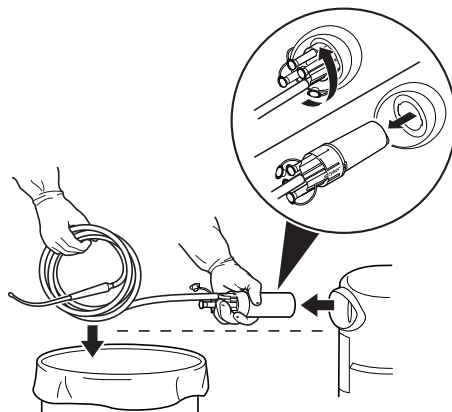

Σχήμα 8 Για αφαίρεση της πολλαπλής και της σωλήνωσης

## Για χρήση της πολλαπλής με δυνατότητα συλλογής δειγμάτων

Εάν απαιτείται ανάσυρση δείγματος, χρησιμοποιήστε μια πολλαπλή με δυνατότητα συλλογής δειγμάτων.

**ΠΡΟΣΟΧΗ:** Η επαναλαμβανόμενη αφαίρεση του καπακιού από μία πολλαπλή με δυνατότητα συλλογής δειγμάτων ενδέχεται να προκαλέσει ζημιά στη στεγανότητα του καπακιού και να μειώσει την απόδοση του επιπέδου του κενού.

1. Αφαιρέστε το καπάκι της πολλαπλής μετά τη χειρουργική επέμβαση (Σχήμα 9).
2. Αφαιρέστε το φίλτρο από την πολλαπλή για τη συλλογή του δείγματος (Σχήμα 10).

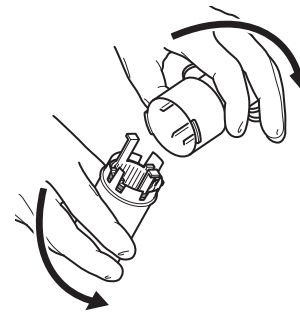

Σχήμα 9 Αφαιρέστε το καπάκι της πολλαπλής

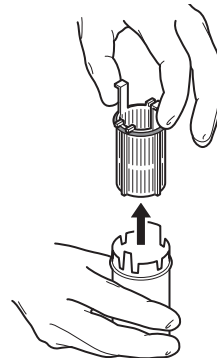

Σχήμα 10 Αφαιρέστε το φίλτρο από την πολλαπλή

3. Απορρίψτε κατάλληλα τη χρησιμοποιημένη πολλαπλή μετά τη συλλογή του δείγματος.



## 適応

Neptune 2 廃棄物管理システム (Neptune 2 Waste Management System) は、手術廃液の収集・廃棄、および電気焼灼器ないしレーザー機器から発生する煙の収集のため、手術室、病理検査室、手術センター、外来棟で使用します。

## 禁忌

Neptune 2 廃棄物管理システムは、以下のような使用が禁忌です：

- 胸腔チューブに直接接続すること。
- 閉じ創傷ドレナージシステムに接続すること。

## 連絡先

安全性情報などのその他の情報または研修に関しては、Stryker販売担当員またはStryker Neptuneカスタマーサービス (米国内フリーダイヤル: +1-800-550-7836) までお問い合わせください。

## 併用製品

Stryker Neptune 2 使い捨てマニホールド (Neptune 2 Disposable Manifold) (以下、マニホールドと呼ぶ) は、Neptune 2 廃棄物管理システムでローバーと共に使用します。

## 説明表示

マニホールドは未滅菌のディスポーザブル製品であり、吸引ラインからローバーキャニスターへの液体流路となります。マニホールドは単一患者への使用に限ります。試料収集機能のあるマニホールドには蓋があり、そこから試料の回収が可能になります。

## 記号の定義

本装置やラベリングに記載された記号の定義は、本項または記号定義表に示します。本装置に同梱の記号定義表を参照してください。

シンボル	定義
	一般的警告表示
	患者一人用

## 使用者/患者の安全

### 警告：

- システムコンポーネントもしくは本システムと互換性のある部品を使用する前に、それらの説明書を熟読し内容を理解してください。警告情報に特に注意を払ってください。使用に先立ってシステムコンポーネントに精通してください。指示に従わないと、患者や医療スタッフに傷害が及ぶことがあります。
- 本器具は、訓練を受け経験のある医療従事者のみが使用してください。指示に従わないと、患者や医療スタッフに傷害が及ぶことがあります。
- 初回受領時に各構成部品に損傷がないか点検してください。損傷が明らかな場合は本器具を絶対に使用しないでください。指示に従わないと、患者や医療スタッフに傷害が及ぶことがあります。
- 特に指定のない限り、Stryker認定のシステムコンポーネントおよびアクセサリのみをご使用ください。指示に従わないと、患者や医療スタッフに傷害が及ぶことがあります。
- 特に指定のない限り、システムコンポーネントやアクセサリを分解、改造、点検、修理しないでください。Stryker Neptune カスタマーサービスにご連絡ください。
- マニホールドは「単一患者のみ」に使用します。決して滅菌ないし再使用しないでください。単回使用機器は再使用、再処理または再包装しないでください。単回使用機器は1回のみ使用できます。単回使用機器は、化学薬品、化学的蒸気、高温滅菌再処理に耐えられない可能性があります。設計上の特徴のため、洗浄が困難な場合があります。再使用は汚染の重大な危険性をもたらす、本装置の構造的完全性を損ない、操作上の不具合をもたらす恐れがあります。本装置を再包装すると、製品に関する重要な情報が失われる可能性があります。指示に従わないと、感染または交差感染を引き起こし、患者または医療スタッフに損傷を与える可能性があります。
- 環境保護、ならびに耐用年数終了後の器具のリサイクルまたは廃棄に関わるリスクに関する地域の現行推奨または規制に必ず従ってください。
- 手術廃棄物を安全に取り扱い、廃棄するため、必ずバイオハザード廃棄物に関する地域の現行規制に従ってください。

- 血液媒介病原体の危険
  - 本装置の操作や取り扱いの際には、必ず個人用防護具 (Personal Protective Equipment : PPE) を着用してください。
  - 必ずチューブをマニホールドに接続したまま、未使用ポートを閉鎖して廃棄してください。
  - バイオハザード廃棄物の適切な取り扱いおよび廃棄については、必ず地域の規制に従ってください。

指示に従わないと、感染を引き起こし、医療スタッフに損傷を与えることがあります。

## 使用説明

### 警告：

- マニホールドを落としたり取扱いを誤ったりした場合は、決して使用しないでください (図1)。指示に従わないと、漏れが生じ、患者や医療スタッフに傷害が及ぶことがあります。
- Y コネクタを使用して2本以上の吸引ラインを各ポートに接続することは決して行わないでください (図2)。指示に従わないと、交差汚染を起し患者に傷害が及ぶことがあります。



図1 マニホールドの取扱いは慎重に



図2 1つのポートにつき1本の吸引ライン

**注記：**未使用のマニホールドのポートを一つでも閉め忘れると、ローバーの真空効率が低下することになります。

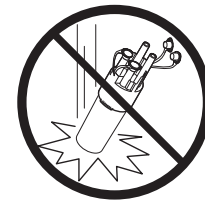

## マニホールドの装着

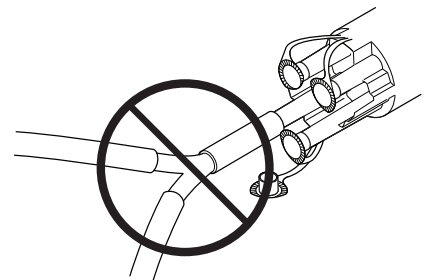
1. 希望するローバーキャニスターのスロット付き差込口にロック式マニホールドを合わせて、押し込みます (図3)。
2. マニホールドをロックマークの方向に回転させ、マニホールドがそれ以上回らない所まで進めてロックします。



図3 マニホールドの装着とロック

3. 吸引チューブをマニホールドポートに取り付けます (図4)。必要に応じて、内径 5/16 インチ (7.9 mm) の吸引チューブまたは 5/16 インチ (7.9 mm) アダプタ付き内径 1/4 インチ (6.4 mm) の吸引チューブを使用してください。

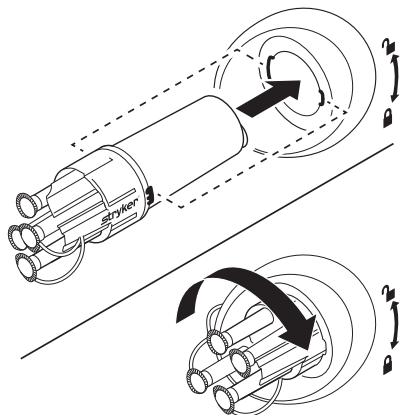

図4 チューブのマニホールドへの接続

4. 未使用のマニホールドポートはすべて対応するキャップで閉じてください (図5)。

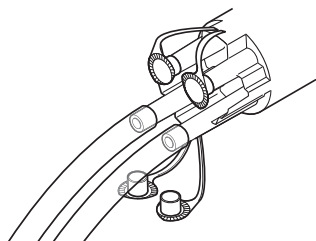

図5 すべての未使用マニホールドポートを閉鎖

## マニホールドの取外しおよび廃棄

1. 吸引を動作させ、吸引チューブをマニホールドポートの方向でまどめて、チューブから廃液を除去します (図6)。マニホールドに接続した吸引チューブは決して取り外さないでください (図7)。

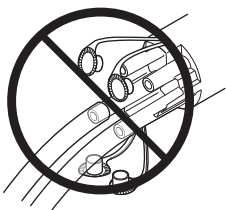

図6 吸引チューブのまどめ方



図7 チューブを接続したまま廃棄

2. マニホールドの付いたキャニスターを取り外すため、ローバーにある吸引限界設定ダイヤルをゼロまで回します。
3. ローバーコントロールパネルの SUCTION (吸引) ボタンを押して液体吸引を停止します。
4. ロックが外れるまでマニホールドを回したのち、マニホールドを常に水平方向に保ちながら、マニホールドと接続吸引チューブを差込口から引き抜きます (図8)。
5. マニホールドを常に水平方向に保持しながら、使用済みのマニホールドと接続吸引チューブを適切に廃棄します。

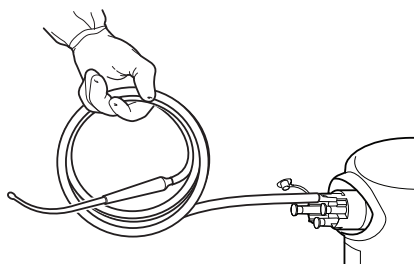

図8 マニホールドとチューブの取外し

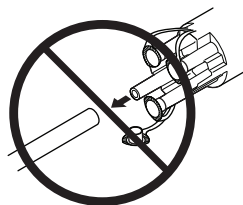
## 試料収集機能付きマニホールドの使用

試料の回収が必要な場合は、試料収集機能付きマニホールドを使用してください。

**注意:** 試料収集機能付きマニホールドの蓋の開閉を繰り返すと蓋の密封性が損なわれ、真空効率が下がることがあります。

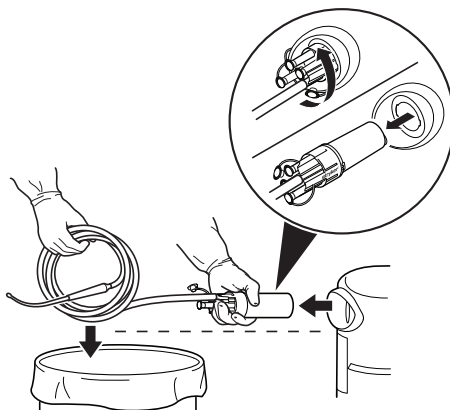
1. 手術手技の終了後はマニホールドの蓋を外してください (図9)。
2. 試料を収集する場合は、マニホールドのフィルターを外してください (図10)。



図9 マニホールドの蓋の取外し



図10 マニホールドのフィルターの取外し

3. 試料を収集した後に、使用したマニホールドを適切に廃棄してください。

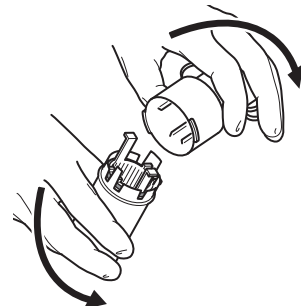
## 使用适应症

Neptune 2 废物处理系统 (Neptune 2 Waste Management System) 适用于手术室、病理科、外科中心和医生诊所, 可用来收集和处置外科液体废物, 以及收集电灼或激光器械产生的烟尘。

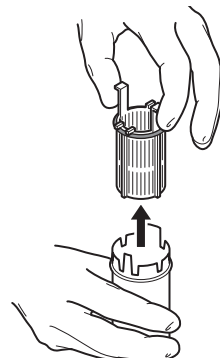
## 禁忌症

Neptune 2 废物处理系统禁用于:

- 直接连接至胸腔引流管。
- 连接至封闭式伤口排液系统。

## 联系方式

如果需要获取更多信息 (包括安全信息) 或接受在职培训, 请联系Stryker公司销售代表或拨打Stryker Neptune客户服务中心电话 +1-800-550-7836 (美国境内免费电话)。

## 应用范围

Stryker Neptune 2 一次性多通道接头 (Neptune 2 Disposable Manifold), 以下简称为“多通道接头”, 用于与Neptune 2 废物处理系统配套使用, 特别是移动式真空抽吸机。

## 说明

多通道接头是一种非无菌的一次性器械, 可以在抽吸管道至移动式真空抽吸机液体收集筒之间提供一条液体通路。多通道接头仅供单个患者使用。具有样本收集功能的多通道接头带有帽盖, 可回收样本。

## 符号定义

本部分或符号定义表中定义了位于设备上和/或标签上的各种符号。参阅本设备所附的符号定义表。

符号	定义
	一般性警告标志
	仅供单个患者使用

## 使用者/患者安全



### 警告:

- 使用任何系统组件或与此系统兼容的任何组件之前, 应阅读并理解使用说明。尤其要注意有关警告内容。使用前请务必熟悉系统的各种组件。若不遵循这一规定可能导致患者及/或医务人员受伤。
- 只有经过专门培训且熟练的医务人员方可使用本设备。若不遵循这一规定可能导致患者及/或医务人员受伤。
- 第一次收到器械时, 请检查每个组件是否有破损。如有明显损坏, 切勿使用任何设备。若不遵循这一规定可能导致患者及/或医务人员受伤。
- 除非另有特别说明, 否则只能使用Stryker认可的系统组件和附件。若不遵循这一规定可能导致患者及/或医务人员受伤。
- 除非另有规定, 否则不得拆解、修改、维修、或修理任何系统组件或附件。请拨打Stryker Neptune客户服务中心电话。
- 多通道接头仅供单个患者使用。不得加以灭菌或重复使用。切勿重复使用、再处理或重新包装一次性器械。一次性器械应仅供单次使用。一次性器械可能无法承受化学品、化学蒸汽或高温灭菌再处理。设计特点可能会使清洁较为困难。重复使用可能会造成严重污染风险, 并可能会损坏装置结构完好性, 从而导致操作故障。如果重新包装装置, 则关键的产品信息可能会丢失。若不遵循规定可能会造成感染或交叉感染, 并导致患者和/或医护人员受伤。
- 在此设备的使用寿命结束时, 务必遵循当地现行的监管回收或处置相关的环境保护以及风险的建议和/或法规。
- 始终遵循当地有关生物危险性废物的现行法规, 安全地处理和处置手术废物。

- 血源性病原菌危险
  - 操作或处置设备时, 务必穿戴个人防护装置 (Personal Protective Equipment, PPE)。
  - 在处置过程中, 务必将抽吸管连接到多通道接头端口上, 并关闭所有未用的端口。
  - 始终遵循当地有关生物危害性废弃物物品的规定, 对生物危害性废弃物物品进行适当处置和废弃。

若不遵循这一规定可能会造成感染, 导致医务人员受伤。

## 使用说明



### 警告:

- 不得使用曾经掉落或受到处置不当的多通道接头 (图 1)。若不遵循规定可能会造成泄漏, 导致患者和/或医务人员受伤。
- 不得使用Y形接头在各个端口连接不止一条抽吸管道 (图 2)。如不遵守这一规定, 可能会引起交叉污染及造成患者受伤。



图 1 小心操作多通道接头



图 2 每个端口一根抽吸管线

注: 如果未能关闭所有未用的多通道接头端口, 将有可能降低移动式真空抽吸机的真空度水平效率。

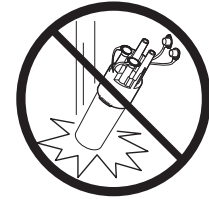
## 安装多通道接头

1. 将带突销的多通道接头与带槽口的插座对齐，并将多通道接头推入所需的移动式真空抽吸机液体收集筒插座中(图 3)。
2. 朝“上锁”符号转动多通道接头，直至多通道接头无法转动并被锁定为止。

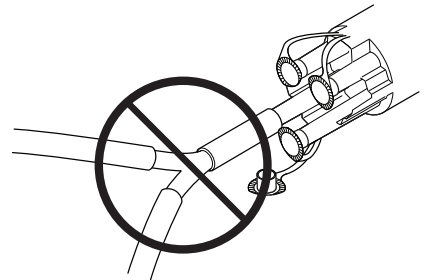

图 3 安装并锁定多通道接头

3. 将抽吸管连接到多通道接头端口(图 4)。根据需要，使用5/16英寸(7.9 mm)内径抽吸管，或使用带5/16英寸(7.9 mm)内径转接头的 1/4 英寸(6.4 mm)内径抽吸管。

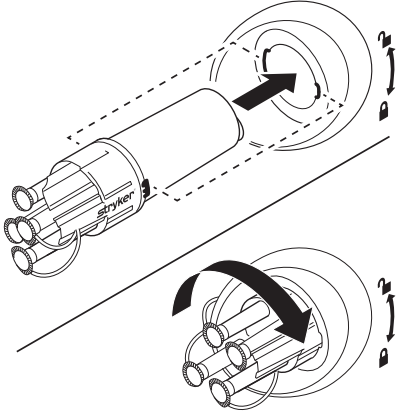

图 4 将抽吸管连接到多通道接头上

4. 使用相应的帽盖，关闭所有未使用的多通道接头端口(图 5)。

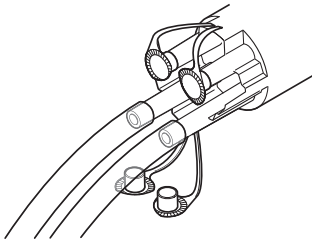

图 5 关闭所有未使用的端口

## 拆卸及处置多通道接头

1. 在抽吸的同时，朝多通道接头端口收起抽吸管，以清除抽吸管中的废液(图 6)。不得从多通道接头上卸下任何连接的抽吸管(图 7)。

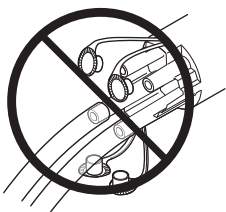

图 6 收集抽吸管



图 7 处置过程中要使抽吸管保持连接

2. 将带有待拆卸多通道接头的移动式真空抽吸机的液体收集筒上的抽吸限定设置转盘拨至零位。
3. 按压移动式真空抽吸机控制面板上的 SUCTION (抽吸) 按钮停止液体抽吸。
4. 旋转多通道接头，直至被解锁为止，然后将多通道接头及相连的抽吸管拔出插座，务必将多通道接头保持在水平位置(图 8)。
5. 正确处置用过的多通道接头及相连的抽吸管，务必将多通道接头保持在水平位置。

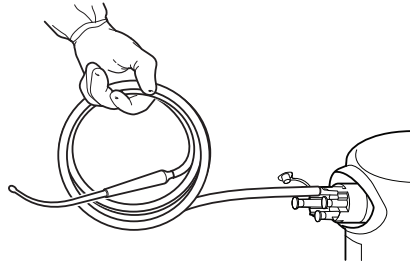

图 8 取下多通道接头和抽吸管

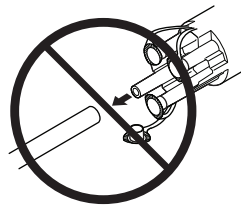
## 使用多通道接头进行样本收集

如果需要回收样本，请使用有样本收集功能的多通道接头。

**注意：**重复拆卸有样本收集功能的多通道接头的帽盖，将有可能损坏帽盖的密封性能，降低真空水平效率。

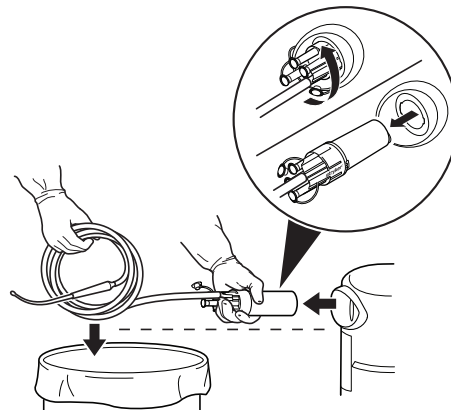
1. 外科手术后，取下多通道接头的帽盖(图 9)。
2. 从多通道接头取下过滤器，收集样本(图 10)。



图 9 取下多通道接头帽盖



图 10 从多通道接头取下过滤器

3. 收集样本后，正确处置用过的多通道接头。

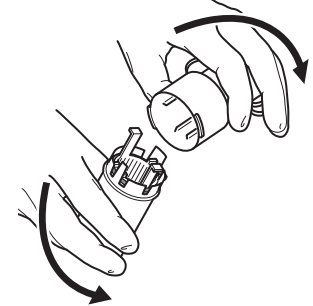
## 사용 용도

Neptune 2 폐기물 처리 시스템(Neptune 2 Waste Management System)은 수술실, 병리실험실, 수술 센터 및 진료실에서 수술 중 발생하는 유체 폐기물은 물론 전기 소작 또는 레이저 장비로부터 발생하는 연기까지 수거할 수 있도록 고안되었습니다.

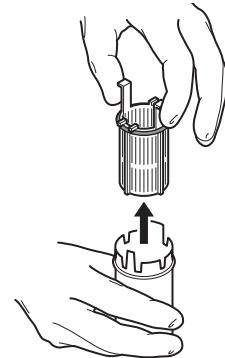
## 금지 사항

Neptune 2 폐기물 처리 시스템은 다음과 같은 경우에 사용을 금지합니다:

- 가습 튜브에 직접 연결.
- 폐쇄형 상처 배출 시스템에 연결.

## 연락처 정보

안전 정보를 포함한 자세한 정보 또는 기관내 훈련에 대해서는 Stryker 영업직원 또는 Stryker Neptune 고객센터 +1-800-550-7836으로 문의하십시오.

## 비용 대상



Stryker Neptune 2 일회용 매니폴드(Neptune 2 Disposable Manifold, 이하 "매니폴드"로 칭함)는 Neptune 2 폐기물 처리 시스템, 특히 로버와 함께 사용하기 위한 것입니다.

## 설명

매니폴드는 흡인 라인으로부터 로버 캐니스터까지의 유체 경로를 제공하는 비혈균 일회용 기기입니다. 매니폴드는 환자에게 일회만 사용합니다. 검체 수집 기능을 가진 매니폴드에는 검체 회수를 할 수 있도록 뚜껑이 있습니다.

## 기호 정의

기기 및/또는 라벨에 있는 기호는 이 절 또는 기호 정의 차트에 정의되어 있습니다. 기기와 함께 제공된 기호 정의 차트를 참조하십시오.

기호	정의
	일반 경고 기호
	환자에게 일회만 사용

## 사용자/환자 안전 대책



경고:

- 시스템 구성 요소나 이 시스템과 호환되는 구성 요소를 사용하기 전에 지침을 잘 읽고 숙지하십시오. "경고"라고 표시된 사항에는 특별히 주의를 기울이십시오. 사용하기 전 시스템 구성 요소들을 익혀 두십시오. 이러한 지침을 준수하지 않으면 환자 및/또는 의료진이 부상을 입을 수 있습니다.
- 본 기기는 많은 훈련과 경험을 가진 의료 전문인만이 사용해야 합니다. 이러한 지침을 준수하지 않으면 환자 및/또는 의료진이 부상을 입을 수 있습니다.
- 기기를 처음 받았을 때 각 구성 요소에 손상된 부분이 없는지 확인하십시오. 손상이 발견되면 기기를 사용하지 마십시오. 이러한 지침을 준수하지 않으면 환자 및/또는 의료진이 부상을 입을 수 있습니다.
- 별도로 명시되어 있지 않은 한 구성 요소와 부속품은 Stryker의 순정품만을 사용하십시오. 이러한 지침을 준수하지 않으면 환자 및/또는 의료진이 부상을 입을 수 있습니다.
- 달리 명시되어 있지 않은 한, 일체의 시스템 구성 요소 또는 부속장치를 분해, 개조, 서비스 또는 수리하지 마십시오. Stryker Neptune 고객센터에 문의하십시오.
- 매니폴드는 환자에게 일회만 사용합니다. 멸균하거나 재사용하지 마십시오. 일회용 기기는 재사용, 재처리 또는 재포장하지 마십시오. 일회용 기기는 한 번만 사용해야 합니다. 본 일회용 기기는 화학적, 화학 증기 또는 고온 멸균 재처리로 인해 손상될 수 있습니다. 구조상 세척이 어려울 수 있습니다. 재사용하면 오염으로 인한 심각한 위험이 생길 수 있으며 기기의 구조 무결성이 손상되어 작동 오류를 초래할 수 있습니다. 기기를 재포장하면 필수적인 제품 정보가 손실될 수 있습니다. 이러한 지침을 준수하지 않으면 감염 또는 교차 감염을 초래하여 환자 및/또는 의료진이 부상을 입을 수 있습니다.
- 기기의 유효 수명이 다하면 환경 보호 그리고 기기의 재활용이나 폐기와 관련된 위험에 대한 현행 현지 권장사항 및/또는 규정을 항상 준수하십시오.

- 생물학적 위험 폐기물에 관한 해당 지역의 현행 규정을 항상 준수하여 수술 폐기물을 안전하게 취급하고 폐기하십시오.
  - 혈액원성 감염원 위험
    - 본 기기를 작동하거나 다룰 때에는 항상 개인용 보호구(Personal Protective Equipment, PPE)를 착용하십시오.
    - 폐기 중 항상 튜브는 매니폴드에 부착한 상태로 두고 미사용 포트는 닫아두십시오.
    - 항상 생물학적 위험 폐기물의 적절한 취급 및 폐기에 관한 현지 규정을 준수하십시오.
- 이러한 지침을 준수하지 않으면 감염을 초래하여 의료진이 부상을 입을 수 있습니다.

## 지침



경고:

- 떨어뜨리거나 잘못 취급한 매니폴드를 사용하지 마십시오(그림 1). 이러한 지침을 준수하지 않으면 누출이 생겨 환자 및/또는 의료진이 부상을 입을 수 있습니다.
- Y 커넥터를 사용하여 한 개의 포트에 둘 이상의 흡인 라인을 추가하지 마십시오(그림 2). 이러한 지침을 준수하지 않으면 교차 오염을 유발하여 환자의 부상을 초래할 수 있습니다.



그림 1. 매니폴드를 주의해서 취급할 것



그림 2. 포트 당 1개의 흡인 라인

참고: 사용하지 않은 매니폴드를 모두 잠그지 않으면 로버의 진공 수준 효율을 감소시킵니다.

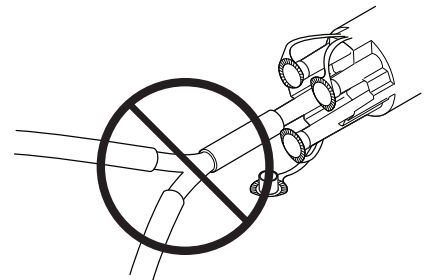

### 매니폴드 장착 방법

1. 키형 매니폴드를 흡이 있는 리셉터클에 정렬시킨 다음 매니폴드를 로버의 원하는 캐니스터의 리셉터클 안으로 밀어 넣으십시오(그림 3).
2. 매니폴드가 더 이상 회전하지 않고 잠길 때까지 매니폴드를 잠금 기호 쪽으로 회전시키십시오.



그림 3. 매니폴드 장착 및 잠금

3. 흡인 튜브를 매니폴드 포트(들)에 부착하십시오(그림 4). 필요에 따라, 내경 5/16 인치 (7.9 mm) 흡인 튜브 혹은 내경 1/4 인치 (6.4 mm) 흡인 튜브를 5/16 인치 (7.9 mm) 어댑터와 함께 사용하십시오.

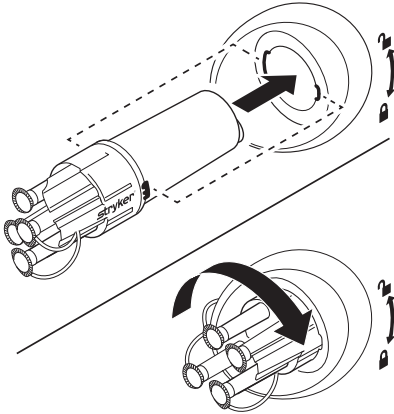

그림 4. 튜브를 매니폴드에 부착

4. 모든 미사용 매니폴드 포트들은 상응하는 캡을 사용하여 모두 잠그십시오(그림 5).

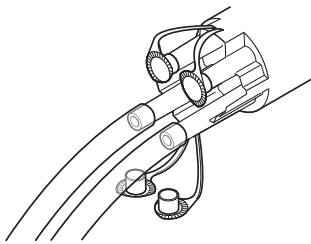

그림 5. 사용하지 않은 포트들 모두 닫기

### 매니폴드의 제거 및 폐기 방법

1. 흡인을 작동시킨 상태에서, 매니폴드를 향해 흡인 튜브를 모으고 튜브의 유체 폐기물을 제거하십시오(그림 6). 매니폴드에 부착된 흡인 튜브를 하나라도 제거하지 마십시오(그림 7).

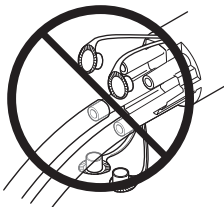

그림 6. 흡인 튜브를 모으는 방법



그림 7. 폐기시 튜브 부착 상태 유지

2. 매니폴드가 있는 캐니스터를 제거하려면 로버에서 흡인 한계 설정 다이얼을 0으로 돌려 맞추십시오.
3. 유체 흡인을 멈추려면 로버 제어판에서 SUCTION(흡인) 버튼을 누르십시오.
4. 매니폴드 잠금이 해제될 때까지 회전시킨 다음 매니폴드를 항상 수평 방향으로 유지하면서 매니폴드와 부착된 흡인 튜브를 리셉터클로부터 잡아당기십시오(그림 8).
5. 매니폴드는 항상 수평 방향으로 유지하면서, 사용한 매니폴드와 부착된 흡인 튜브를 적절하게 폐기하십시오.

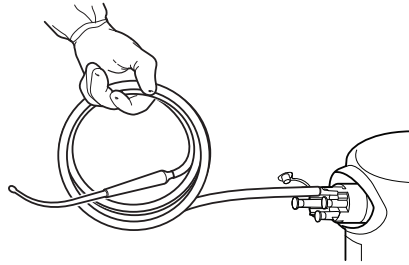

그림 8. 매니폴드 및 튜브의 제거 방법

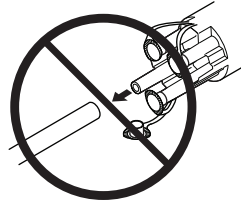
### 검체 수집용 매니폴드 사용 방법

검체의 회수가 필요하다면, 검체 수집 기능이 있는 매니폴드를 사용하십시오.

**주의:** 검체 수집 기능이 있는 매니폴드의 뚜껑을 반복해서 제거하면 뚜껑 봉합을 손상시키고 진공 수준 효율을 감소시킬 수 있습니다.

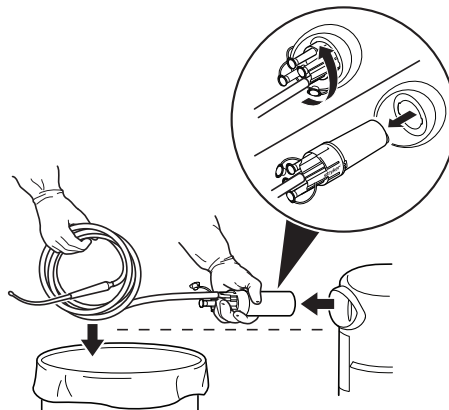
1. 수술 절차 후 매니폴드의 뚜껑을 제거하십시오(그림 9).
2. 검체를 수집하려면 매니폴드로부터 필터를 제거하십시오(그림 10).



그림 9. 매니폴드 뚜껑 제거



그림 10. 매니폴드 필터 제거

3. 검체 수집 후에는 사용한 매니폴드를 적절하게 폐기하십시오.

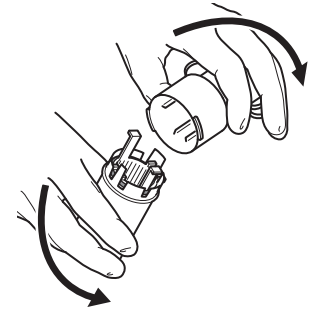



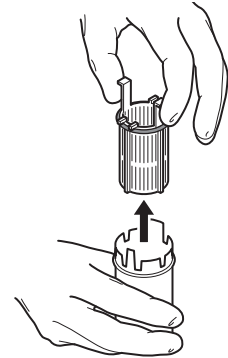

**Manufactured for:**  
**Stryker Instruments**  
4100 E. Milham  
Kalamazoo, Michigan  
(USA) 49001  
1-269-323-7700  
1-800-253-3210

**stryker**<sup>®</sup>